



Bedienungsanleitung

32" (80cm)
TFT-LED-Smart TV mit DVB-T/T2HD, DVB-S/S2, DVB-C,
DVD, CI+ Slot & Bluetooth

Model Nr.: LDDW32i+



Lesen Sie sich die gesamte Anleitung des Fernsehers sorgfältig durch, bevor Sie das Gerät benutzen. Bewahren Sie die Anleitung für den weiteren Gebrauch gut auf.



Inhalt

SICHERHEITSINFORMATIONEN	3
ENTSORGUNGSHINWEISE	5
LIEFERUMFANG	5
BEDIENTASTEN UND ANSCHLÜSSE	5
FERNBEDIENUNG	8
COMMON INTERFACE / CI - STECKPLATZ	10
GERÄT VORBEREITEN	11
GRUNDBEDIENUNG	11
ERSTINSTALLATION	12
EINGANGSQUELLEN	15
SENDERSUCHLAUF STARTEN	16
TV MENÜ	16
BILD	16
TON	17
PROGRAMME	19
FUNKTION	24
ZEIT	26
EPG	27
USB AUFNAHME PROGRAMMIEREN	27
SMART TV	27
SMART TV EINSTELLUNGEN	28
SMARTPHONE SPIEGELN	30
DVD	31
DATENBLATT LDDW32i+	35
INFOS ZU LAGERUNG UND BETRIEB	36
VEREINFACHTE EU- KONFORMITÄTSERKLÄRUNG	36
GEWÄHRLEISTUNG	37

SICHERHEITSINFORMATIONEN

WICHTIGE SICHERHEITSHINWEISE – BITTE VOR DER BENUTZUNG SORGFÄLTIG LESEN.

Beachten Sie die Sicherheitshinweise auf der Rückseite des Fernsehers.



Warnung zur Vorbeugung vor Elektrischem Schock. Entfernen Sie keine der Abdeckungen. Keine durch den Benutzer wartbaren Teile im Gerät. Lassen Sie das Gerät durch Qualifiziertes Fachpersonal warten.



Dieses Symbol weist auf wichtige Bedienungs-/ Wartungsanweisungen von diesem Gerät in der Bedienungsanweisung hin.



Dieses Symbol weist auf die Gefahr eines elektrischen Schocks durch lebensgefährliche Spannung in diesem Gerät hin.

Befolgen Sie folgende Anweisungen:

- Benutzen Sie diesen Fernseher nicht in der Nähe von Wasser.
- Benutzen Sie zur Reinigung ein nur leicht befeuchtetes Tuch.
- Bedecken Sie keine der Lüftungsöffnungen.
- Richten Sie das Gerät gemäß der mitgelieferten Schnellstartanleitung und dieser Bedienungsanleitung ein.
- Beachten Sie, dass das Kabel des Netzteils nicht gequetscht oder geknickt werden darf und vermeiden Sie die Führung des Netzkabels über scharfe Kanten.
- Trennen Sie den Fernseher bei Gewitter oder längerer Nichtbenutzung von Netz.



Halten Sie das Gerät von Spritz- und Tropfwasser fern. Es dürfen keine mit Flüssigkeiten gefüllten Gegenstände auf das Gerät gestellt werden.

HINWEIS:

- Stellen Sie keine offenen Hitzequellen (Öfen, Kerzen etc.) in der Nähe oder auf das TV Gerät.

WICHTIGE SICHERHEITSHINWEISE

Dieses Gerät entspricht allen gegenwärtigen Sicherheitsbestimmungen. Die folgenden Sicherheitstipps sollen den Benutzer vor leichtsinniger Benutzung und den sich daraufhin entwickelnden Gefahren bewahren.

- Dieses Gerät wurde unter größter Sorgfalt hergestellt und einer strengen Endkontrolle unterzogen. Es besteht aber wie bei jedem anderen elektrischen Gerät die Möglichkeit, dass Probleme entstehen können. Trennen Sie das Gerät im Falle einer Rauchentwicklung, starker Hitzeentwicklung oder jeder anderen unnatürlichen Erscheinung sofort vom Netz.
- Der Netzstecker oder Gerätestecker dient der Trennung des Gerätes vom Stromnetz und sollte jederzeit problemlos zu erreichen sein.
- Verbinden Sie das Gerät nur mit Stromquellen die den Spezifikationen des Gerätes entsprechen. Diese finden Sie auf der Geräterückseite und der Bedienungsanleitung.

- Die Netzsteckdose sollte sich in der Nähe des Gerätes befinden und muss einfach zu erreichen sein.
- Ziehen Sie das Netzkabel am Stecker aus der Steckdose. Ziehen Sie niemals am Netzkabel selbst, es könnte beschädigt werden und einen Kurzschluss verursachen.
- Bei der Verwendung einer Mehrfachsteckdose verbinden Sie nicht zu viele Geräte mit der Mehrfachsteckdose, um eine Überlastung zu vermeiden.
- Halten Sie Nagetiere vom Gerät fern, um Beschädigungen der Kabel zu vermeiden.
- Um Verletzungen vorzubeugen, achten Sie darauf, dass das Stromkabel von kleinen Kindern weder erreicht noch aus der Steckdose herausgezogen werden kann.
- Stellen Sie das Gerät nicht in der Nähe von Wärmequellen auf. Das Gehäuse und das Netzkabel könnten durch den Einfluss der Wärme beschädigt werden.
- Der Bildschirm ist aus Plastik, dass bei Beschädigung abplatzen kann. Um Verletzungen vorzubeugen, sammeln Sie scharfkantige Plastiksplitter vorsichtig auf.
- Achten Sie beim Aufstellen des Gerätes auf einen festen und ebenen Untergrund.
- Um das Gerät vor Blitzschlag zu schützen, trennen Sie das Gerät vom Netz und ziehen Sie die Antenne ab. **Warnung:** Berühren Sie nicht den RF- Antennenstecker.
- Trennen Sie das Gerät vom Stromnetz, wenn Sie das Gerät für eine längere Zeit nicht benutzen oder unbeaufsichtigt lassen.
- Beachten Sie beim Aufstellen des Gerätes das eine ausreichende Belüftung vorhanden ist. Stellen Sie das Gerät niemals in Nähe von Wärmequellen auf und verdecken Sie keine der Lüftungöffnungen.
- Vermeiden Sie direkte Sonneneinstrahlung auf das Gerät. Bewahren Sie einen Freiraum von 5 cm (2“) zur Umgebung beim Aufstellen in einem Regal.
- Halten Sie Wasser oder Feuchtigkeit vom Gerät fern. Benutzen Sie das Gerät nicht in nasser oder feuchter Umgebung wie dem Bad, einer Dampfküche oder in der Nähe eines Schwimmbeckens.
- Benutzen Sie das Gerät nicht, wenn Feuchtigkeitskondensationen entstehen können.
- Jegliche Reparatur darf nur von qualifiziertem Fachpersonal durchgeführt werden.
- Öffnen Sie niemals das Gerät. Reparaturen die nicht durch Qualifiziertes Personal ausgeführt wurden können mögliche Ursache von Bränden sein.
- Flüssigkeiten, die in das Gerät gelangt sind, können ein Grund für schwerwiegende Schäden sein. Schalten Sie das Gerät AUS und trennen Sie es vom Stromnetz. Setzen Sie sich mit Ihrem Händler oder dem Kundenservice in Verbindung.
- Entfernen Sie niemals die Sicherheitsabdeckungen. Es befinden sich weder verwendbare noch wartbare Bauteil im Inneren des Gerätes. Sie würden Ihren Garantieanspruch verlieren. Das Gerät darf nur vom Herstellerservice Repariert werden.
- Schlagen oder schütteln Sie niemals den Bildschirm, weil dies die internen Schaltkreise beschädigen könnte. Gehen Sie behutsam mit der Fernbedienung um und lassen Sie sie nicht fallen.
- Säubern Sie das Gerät mit einem, weichen Tuch. Benutzen Sie niemals Lösungsmittel oder Flüssigkeiten auf Öl Basis. Für hartnäckige Flecken können Sie einen feuchten Lappen mit verdünntem Reinigungsmittel verwenden.
- Klären Sie Ihre Kinder über das Nutzungsverhalten im Internet auf und lassen Sie Ihre Kinder nicht unbeaufsichtigt mit dem Gerät spielen. Die Firma Ultramedia GmbH & Co. Handels KG ist nicht für die gezeigten Internetinhalte verantwortlich.

Kopfhörer-Warnhinweis

Lautes Musikhören kann zur Schädigung des Hörvermögens oder zu einem kompletten Hörverlust führen. Vermeiden Sie daher zu hohe Lautstärkepegel beim Musikhören.

Aufstellort

Stellen Sie das TV Gerät auf eine stabile und ebene Oberfläche. Vermeiden Sie Stellplätze mit direkter Sonneneinstrahlung. Für ein angenehmen TV-Genuss wird weiches, indirektes Licht empfohlen. Um eine Beschädigung des Gerätes zu vermeiden stellen Sie den Fernseher so auf, dass keine Gegenstände in das Gerät schwenken können. Beachten Sie das keine Gegenstände vor dem Fernbedienungsempfänger des TV Gerätes stellen. Dies kann dazu führen das das Gerät sich mit der Fernbedienung nicht mehr bedienen lässt.

ENTSORGUNGSHINWEISE

Dieses Symbol auf dem Produkt oder in der Anleitung bedeutet, dass das Gerät sowie Elektrische- und Elektronische Geräte sowie Batterien am Ende seiner Lebensdauer getrennt von Ihrem Hausmüll entsorgt werden müssen. Es gibt getrennte Sammelsysteme für das Recycling in der EU. Für weitere Informationen wenden Sie sich bitte an die örtliche Behörde oder Ihren Händler.

LIEFERUMFANG

- Smart TV
- Fernbedienung
- 230V Netzteil
- Stand-Fuß (inkl. Schrauben)
- Bedienungsanleitung
- Aktive DVB-T Zimmerantenne
- 12V KFZ Adapter
- 2x AAA Batterien

BEDIENTASTEN UND ANSCHLÜSSE

Die Tasten für die Nahbedienung befinden sich auf der Geräterückseite.

Ansicht von vorne:

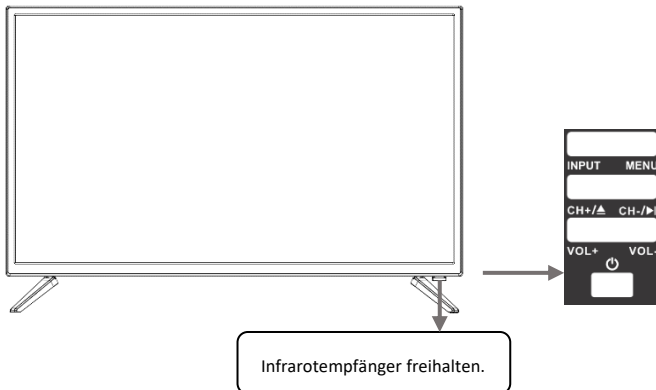

Hinweis:

- Bitte halten Sie den Infrarotempfänger am Gerät frei. Das Versperren des Infrarotempfängers kann zu Verbindungsproblemen mit der Fernbedienung führen.

INPUT	Eingangsquellen Menü öffnen.
MENU	Gerätemenü: Öffnen / Schließen
CH+ ▲	Programm hochschalten Disk auswerfen
CH- ▶	Programm runterschalten Wiedergabe / Pause
VOL+	Lautstärke: Lauter
VOL-	Lautstärke: Leiser
⏻	Power: Ein / Aus (Standby)

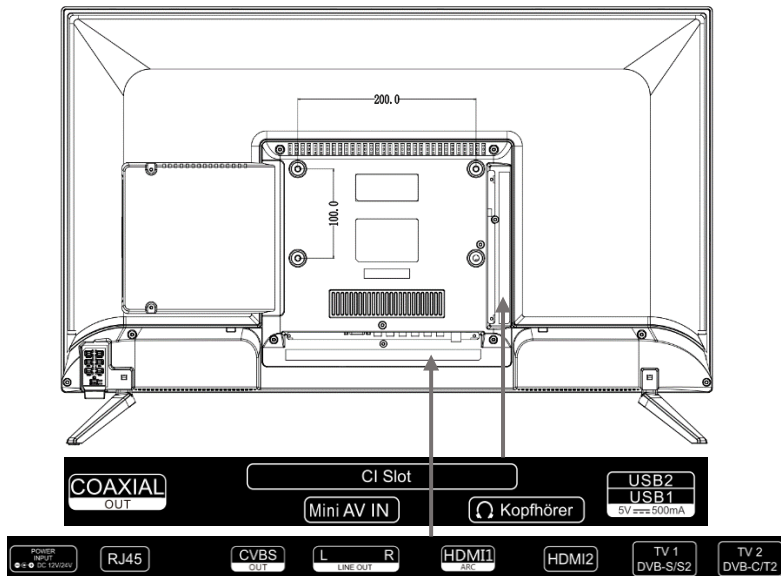
Ansicht von hinten:

POWE INPUT	Anschluss für das Netzteil (DC: 12V / 24V)
RJ45	Netzwerkanschluss zum Router für die Internet Verbindung
CVBS (OUT)	Spiegelt nur das TV Bild (kein Ton) vom Eingang AV.
LINE OUT (L/R Cinch)	Audioausgang für externe Geräte wie Kopfhörer, Verstärker usw..
HDMI 1 (ARC)	Anschluss für ein externes HDMI Gerät. z.B. Blu Ray-Player / Soundbar.
HDMI 2	Anschluss für ein externes HDMI Gerät. z.B. Blu Ray-Player.
TV1 (DVB-S/S2)	Anschluss der Satelliten Antenne.
TV2 DVB-C/T2HD)	Anschluss für die DVB-T Antenne oder die Kabelanlage.
COAXIAL (OUT)	Digitaler Audio-Ausgang für externe Audiogeräte (z.B. Verstärker oder Soundbars).
CI+SLOT	Steckplatz für CI+ Module zum Entschlüsseln von verschlüsselten TV Programmen (Modul ist nicht enthalten).
MINI AV IN	Anschluss externer AV Geräte per Adapter (nicht enthalten) z.B. Videorekorder.
KOPFHÖRER	3,5mm Kopfhöreranschluss. Bei Verwendung werden die internen Lautsprecher stumm geschaltet.
USB (5V 500mA)	Anschluss für USB Sticks und Festplatten (max. 1TB).

FERNBEDIENUNG

Die Fernbedienung benutzt Infrarotwellen (IR). Halten Sie die Fernbedienung in die Richtung des TV Gerätes. Befindet sich die Fernbedienung außerhalb der Reichweite bzw. des Winkels, kann es vorkommen, dass die Fernbedienung nicht ordnungsgemäß arbeitet.

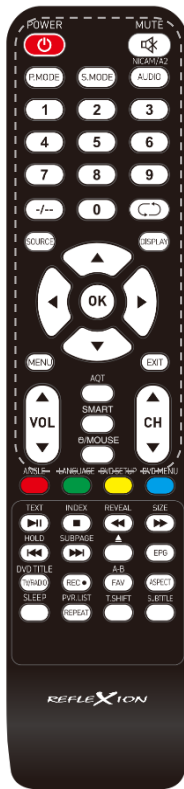

	Ein / Aus (Standby).
/ Mute	Ton Stumm (Ein / Aus).
P.MODE	Bild-Modus auswählen.
S.MODE	Ton-Modus auswählen.
AUDIO NICAM / A2	Audio-Kanal wechseln.
ZIFFERTASTEN 0-9	Programmnummer direkt eingeben.
-/--	Stellen Sie die die Anzahl der Ziffern für das Programm-Umschalten ein.
	Zwischen den beiden letzten TV Sendern wechseln.
SOURCE	Eingangsquellen anzeigen.
DISPLAY	Öffnet die TV Informationsleiste.
▲	Navigationstaste: Hoch
▼	Navigationstaste: Runter
◀	Navigationstaste: Links
▶	Navigationstaste: Rechts
OK	Menüpunkt bestätigen / Senderliste öffnen.
MENU	Menü: Öffnen / Schließen
EXIT	Menü verlassen.
VOL (▲ ▼)	Lautstärke: Lauter / Leiser
AQT	Öffnet den Menüpunkt Programme.
SMART	Smart TV: Home Bildschirm
	Maus Modus: Aktivieren / Deaktivieren
CH (▲ ▼)	Programme schalten: Hoch / Runter

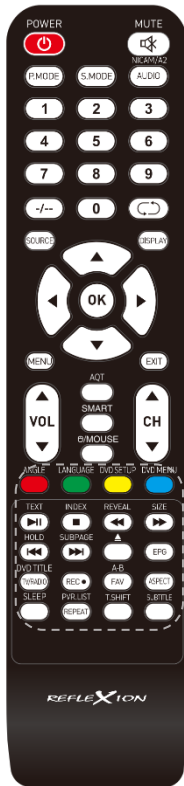

FARBIGE TASTEN	Schnellwahlstasten
ANGLE	Stellen Sie den Winkel bei der DVD-Wiedergabe ein. Nur wenn verfügbar.
LANGUAGE	Stellen Sie die DVD Tonspur ein.
DVD SETUP	Öffnen Sie das DVD Einstellungsmenü.
DVD MENU	Öffnen Sie das DISK (Root) Menü.
▶ TEXT	Wiedergabe / Pause Videotext aktivieren
■ INDEX	Wiedergabe Stoppen Videotext Index Seite öffnen.
◀◀ REVEAL	Schnelles Zurückspulen Teletext: Verborgenen Zeichen Aktivieren / Deaktivieren
▶▶ SIZE	Schnelles Vorspulen Verändern Sie die Videotext Größe.
◀◀ HOLD	Vorheriger Titel / Kapitel Videotext Seite einfrieren.
▶▶ SUBPAGE	Nächster Titel / Kapitel Videotext Subpageleiste wechseln.
▲	Eject: DVD Auswerfern
EPG	EPG Anzeige: Öffnen / Schließen
TV / RADIO	TV / Radio-Modus wechseln.
DVD TITLE	DVD Titel wechseln.
REC	Aufnahme starten.
FAV	Favoritenliste öffnen.
A-B	A-B Wiedergabepunkt setzen.
ASPECT	Bildseitenverhältnis wechseln.
SLEEP	Sleep-Timer einstellen.
REPEAT	Wiedergabemodus einstellen.
T.SHIFT	TimeShift einstellen.
SUBTITLE	Untertitel einstellen.

COMMON INTERFACE / CI - STECKPLATZ

Dieser Fernseher ist mit einem CI+ Steckplatz ausgestattet und unterstützt folgende digitale Standards: DVB-T/T2HD, DVB-S/S2 und DVB-C

Common Interface / Steckplatz

Der CI-Steckplatz (CI+) wurde entworfen, um Conditional-Access-Module (CAM) und Smart Cards anzunehmen und damit auf den Pay-TV und andere Dienste zugreifen zu können. Kontaktieren Sie Ihren Pay-TV Dienstleister, um mehr Informationen über Module und Abonnements zu erhalten.

Hinweis:

- Conditional-Access-Module und Smart Cards werden separat verkauft.
- Schalten Sie Ihren Fernseher aus, bevor Sie CI+ Module in den CI Slot stecken.
- Schieben Sie anschließend die Smart Card in das CI+ Modul.

CI+ Slot

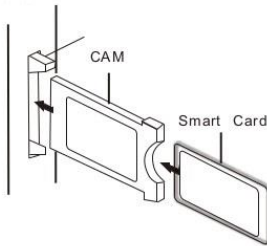

Schieben sie danach die Smart Card in das Modul

1. Schalten Sie den Fernseher ein und vergewissern Sie sich, dass als Quelle DTV ausgewählt ist.
2. Wenn das CAM erkannt wird, wird folgender Schriftzug auf dem Bildschirm angezeigt: „**CI-Modul eingelegt**“. Warten Sie ein paar Sekunden, bis die Karte aktiviert ist.
3. Wählen Sie nun das gewünschte Pay-TV-Programm aus.
4. Es werden detaillierte Informationen über die genutzte Smart Card angezeigt.
5. Drücken Sie die Taste **[OK]**, um das CI Menü aufzurufen. Im Handbuch des Moduls finden Sie Details zu den Einstellungen.
6. Wenn das Modul entfernt wird, wird folgender Schriftzug auf dem Bildschirm angezeigt: „CI-Modul entfernt“.

English	German
CI+ Slot	CI+ Steckplatz
CAM	CAM
Smart Card	Smart Card

GERÄT VORBEREITEN

Kontrollieren Sie das alle benötigten Kabel, und Verbindungen bereitliegen.

- 1) Installieren Sie den Stand Fuß mit den im Lieferumfang enthaltenen Schrauben.
- 2) Schließen Sie das im Lieferumfang enthaltene Netzteil oder KFZ Adapter an den **POWER INPUT** Anschluss des Gerätes an. Verbinden Sie die andere Seite des Netzteils oder KFZ Adapters mit der passenden Spannungsquelle.
- 3) Legen Sie zwei AAA Batterien in die Fernbedienung ein.
- 4) Schließen Sie Ihre Satelliten-Antenne (TV1) oder Kabelanlage / DVB-Antenne (TV2) an das Gerät an.
- 5) Verbinden Sie alle weiteren externen Geräte (z.B. Blu Ray Player usw.) mit den passenden Anschlüssen am TV Gerät.

Hinweis:

- Stellen Sie das TV Gerät auf einen ebenen und stabilen Untergrund.

GRUNDBEDIENUNG

	Gerät Ein / Aus (Standby).
KIPPSCHALTER	Komplett aus (Aus) oder Standby (Ein).
SOURCE	Eingangsquellen Menü Öffnen / Schließen.
	Menüs (Hoch / Runter / Links / Rechts).
OK	Einen Menüpunkt auswählen oder bestätigen. Senderliste öffnen.
MENÜ	Hauptmenü öffnen oder schließen.
EXIT	Menüpunkt zurück.
VOL ▲ / VOL ▼	Lautstärke einstellen (Lauter / Leiser).
CH ▲ / CH ▼	Programme schalten (Hoch / Runter).
 / MUTE	Ton Stumm stellen (Ein / Aus).
SMART	Wechseln Sie in den Smart-TV Modus.

ERSTINSTALLATION

Haben Sie das Gerät angeschlossen und mit allen Gerät verbunden folgen Sie den nächsten Schritten, um die Erstinstallation des Gerätes vorzunehmen.

1. Betätigen Sie den **Kippschalter** am Gerät, so dass er auf Ein steht.
2. Betätigen Sie die Taste  /**Power**, um das Gerät einzuschalten.
3. Eine Menüeinblendung zur Einrichtung des Smart TVs erscheint auf dem Bildschirm.



4. Drücken Sie die **OK** Taste, um zum nächsten Menüpunkt zu gelangen.
5. Stellen Sie nun die gewünschte Menüsprache ein.
 - Mit der Taste **▲** gelangen Sie in die Auswahl.
 - Drücken Sie jetzt die Tasten **▲** oder **▼**, um die gewünschte Menüsprache auszuwählen.
 - Drücken Sie die **OK** Taste, um die Auswahl zu bestätigen.

Hinweis:

- Als Standard ist deutsch eingestellt. Ist dies Ihre Auswahl können Sie direkt die **OK** Taste drücken, um zum nächsten Menüpunkt zu gelangen.
6. Haben Sie die gewünschte Sprache ausgewählt und bestätigt drücken Sie erneut die **OK** Taste.



7. Netzwerkeinstellungen: Sie können je nach Verbindung, WLAN-Einstellungen (Drahtlos) oder LAN Einstellungen (Kabelverbindung) vornehmen, um das Gerät mit Ihrem Netzwerk zu verbinden.



- LAN Verbindung: Schließen Sie das LAN-Kabel vom Ihrem Router an die **RJ45** Buchse des TV Gerätes an. Die Netzwerk Einstellungen werden automatisch getroffen (Verbindungsstatus: Verbunden, hier wird die IP-Adresse angezeigt).



- WLAN Verbindung: Drücken Sie die Taste ▲ wiederholt bis Sie in den WLAN Einstellungen sind.



W-LAN: In diesem Menü können Sie die W-LAN Funktion Ein- / Ausschalten.
IP: Hier wird die IP-Adresse angezeigt wenn das Gerät mit einem Netzwerk verbunden ist.

Netzwerkname: Hier werden die gefundenen W-LAN Netzwerke angezeigt.

- 1) Wählen Sie Ihr W-LAN aus und drücken Sie die **OK** Taste.
- 2) Es öffnet sich ein **Passworteingabefenster**.

Hinweis:

- Verwenden Sie als Internetzugang ein Smartphone Hotspot beachten Sie bitte das je nach vorhandenen Datentarif zusätzliche Kosten anfallen können.



- 3) Drücken Sie die **OK** Taste, um die Tastatur für die Passwordeingabe zu öffnen.



- 4) Geben Sie Ihr W-LAN Passwort vom Router ein.
- Mit den Tasten **▲/▼/◀/▶** wählen Sie die Buchstaben/Zahlen/Zeichen aus.
 - Mit der Taste **OK** Bestätigen Sie die Eingabe.
 - Haben Sie das Passwort eingegeben navigieren Sie auf das Symbol  ganz unten rechts auf der Tastatur
 - Drücken die jetzt die **OK** Taste.
- 5) Nachdem Sie das Passwort erfolgreich eingegeben haben ist das Gerät mit dem Netzwerk verbunden.



8. Drücken Sie nun die **OK** Taste, um die Netzwerkeinstellungen zu bestätigen und um zum nächsten Menüpunkt zu gelangen.
9. In diesem Menüpunkt wählen Sie den Aufstellungsort des Gerätes aus.
- Mit den Tasten **▲** gelangen Sie in die Auswahl.
 - Mit den Tasten **▲/▼/◀/▶** wählen Sie das gewünscht Land aus.
 - Drücken Sie die **OK** Taste um das Land zu bestätigen.



10. Drücken Sie die **OK** Taste und um die Land Einstellungen zu bestätigen.



11. Wählen Sie den Menüpunkt **Fertig** aus und drücken Sie die **OK** Taste, um die Erstinstallation zu abzuschließen.
12. Nun gelangen Sie in den Smart TV Home Bildschirm.
13. Eine Einblendung erscheint. Bestätigen Sie diese indem Sie auf **Zulassen** navigieren und die **OK** Taste drücken.



EINGANGSQUELLEN

1. Drücken Sie die **SOURCE** Taste, um die **Eingangsquellen** angezeigt zu bekommen.
2. Mit den Tasten **◀/▶** wählen Sie die verschiedenen Eingangsquellen aus.
3. Drücken Sie die **OK** Taste um die Auswahl zu bestätigen.
4. Die folgenden Anschlüsse stehen zur Verfügung.

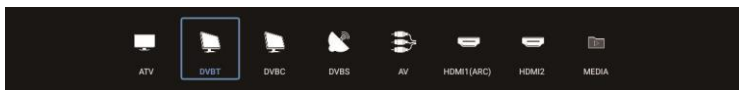

ATV	Wählen Sie diesen Menüpunkt aus, wenn Sie eine Analoge Kabelanlage oder DVB-T Antenne an den TV 2 Anschluss angeschlossen haben.
DVB-T (T2HD)	Wählen Sie diesen Menüpunkt aus, wenn Sie eine digitale DVB-T Antenne an den TV 2 Anschluss angeschlossen haben.
DVB-C	Wählen Sie diesen Menüpunkt aus, wenn Sie eine digitale DVB-C Kabel-Anlage an den TV 2 Anschluss angeschlossen haben.
DVB-S (S2)	Wählen Sie diesen Menüpunkt aus, wenn Sie eine digitale DVB-S Antenne an den TV 1 Anschluss angeschlossen haben.
AV	Wählen Sie diesen Menüpunkt aus, wenn Sie ein externes Gerät (z.B. Video Rekorder) an den Mini AV IN Anschluss angeschlossen haben. (Mini AV Adapter nicht enthalten).
DVD	Starten Sie die DVD Funktion.
HDMI 1 (ARC)	Wählen Sie diesen Menüpunkt aus wenn Sie ein externes HDMI Gerät (z.B. Blu Ray-Player) an den HDMI 1 Anschluss angeschlossen haben.
HDMI 2	Wählen Sie diesen Menüpunkt aus wenn Sie ein externes HDMI Gerät (z.B. Blu Ray-Player) an den HDMI 2 Anschluss angeschlossen haben.
MEDIA	Wählen Sie diesen Menüpunkt aus wenn Sie einen USB Massenspeicher (USB Stick / USB Festplatte) an den UBS 1/2 Anschluss angeschlossen haben.

SENDERSUCHLAUF STARTEN

1. Drücken Sie die **Source** Taste auf der Fernbedienung.
2. Wählen Sie die entsprechende Empfangsart aus und bestätigen Sie mit der **OK** Taste.
 - **DVB-T**
 - **DVB-C**
 - **DVB-S**
3. Drücken Sie jetzt die **Menü** Taste und wählen Sie **Programme** aus.
4. Navigieren Sie auf **Automatische Suche** und drücken Sie die **OK** Taste.
5. Wählen Sie anhand Ihrer Satelliten Anlage, DVB-T Antenne oder Kabelanlage die Einstellungen entsprechend aus und gehen Sie auf **Bestätigen**.
6. Drücken Sie die **OK** Taste, um den **Suchlauf** zu starten.
7. Der Suchlauf beginnt. Es wird die Anzahl der gefunden **DTV / Radio** und **Daten** Sender während des Suchlaufs angezeigt.
8. Ist der Suchlauf abgeschlossen zeigt das TV Gerät den ersten TV Sender in der Senderliste an.

Hinweis:

- Schalten Sie die Einstellung **LCN-Option** auf **Aus**. Ansonsten lässt sich die Senderliste nicht bearbeiten (sortieren).
- Für die DVB-S Sendersuche wird der **Scan Modus: Standardsenderliste** empfohlen.

TV MENÜ

Im **TV Menü** können Sie diverse Einstellungen für Bild, Ton und Programmeinstellungen vornehmen. Um das **TV Menü** zu öffnen müssen Sie sich in der **Eingangsquelle: ATV / DVB-T / DVB-C oder DVB-S** befinden.

1. Drücken Sie die Taste **SOURCE** und wählen Sie einen der folgenden **Eingangsquellen** aus:
ATV / DVB-T / DVB-C / DVB-S
2. Drücken Sie jetzt die **MENÜ** Taste, um das **TV Menü** zu öffnen.
3. Die folgenden Einstellungsmöglichkeiten stehen im **TV Menü** zur Verfügung.
Bild / Ton / Programme / Funktion / Zeit

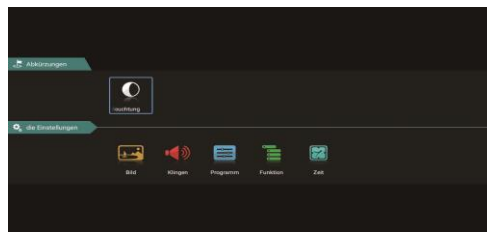

BILD

Im **Bild** Menü können Sie die Bildeinstellungen Ihren Bedürfnissen anpassen und speichern.

1. Drücken Sie die **MENÜ** Taste, um das **TV Menü** zu öffnen.
2. Wählen Sie mit den Tasten **▲ ▼ ◀ ▶** den Menüpunkt **Bild** aus.

3. Drücken Sie die **OK** Taste, um in das **Bild** Menü zu gelangen.
4. Die folgenden Menüpunkte stehen im **Bild** Menü zur Verfügung:

Bildmodus	<p>Im Bildmodus stehen die folgenden voreingestellten Bild Modi zur Verfügung.</p> <ul style="list-style-type: none"> • Lebhaft (Fest eingestellte Bild Einstellungen.) • Standard (Fest eingestellte Bild Einstellungen.) • Film (Fest eingestellte Bild Einstellungen.) • Benutzer (Helligkeit und Kontrast können angepasst werden).
Kontrast	Stellen Sie den Kontrast ein (steht nur im Bildmodus: Benutzer zur Verfügung).
Helligkeit	Stellen Sie die Helligkeit ein (steht nur im Bildmodus: Benutzer zur Verfügung).
Farbe	Stellen Sie die Farbsättigung ein.
Schärfe	Stellen Sie die Bildschärfe ein.
Seitenverhältnis	<p>Stellen Sie das Seitenverhältnis anhand der des Bildinhalts ein.</p> <ul style="list-style-type: none"> • 16:9 • Zoom 1 • Zoom 2 • Punkt zu Punkt • 4:3
HDMI-Modus	<p>Stellen Sie den HDMI Modus ein.</p> <ul style="list-style-type: none"> • Video-Modus: Für die Video Wiedergabe empfohlen. • PC-Modus: Wenn ein PC angeschlossen ist und nicht das komplette Bild angezeigt wird.
Farbtemperatur	<p>Stellen Sie die Farbtemperatur ein.</p> <ul style="list-style-type: none"> • Kalt: Das Bild ist bläulich eingestellt. • Normal: Das Bild ist neutral eingestellt. • Warm: Das Bild ist rötlich eingestellt.
Rauschunterdrückung	<p>Stellen Sie die Intensität der Rauschunterdrückung ein.</p> <ul style="list-style-type: none"> • Aus: Rauschunterdrückung ist deaktiviert. • Niedrig: Kleinste Rauschunterdrückungs-Einstellung • Mittel: Mittlere Rauschunterdrückungs-Einstellung • Hoch: Höchste Rauschunterdrückungs-Einstellung • Auto: Automatische Rauschunterdrückungs-Einstellung.

TON

Im **Ton** Menü können Sie die Toneinstellungen Ihren Bedürfnissen anpassen und speichern.

1. Drücken Sie die **MENÜ** Taste, um das **TV Menü** zu öffnen.
2. Wählen Sie mit den Tasten **▲ ▼ ◀ ▶** den Menüpunkt **Ton** aus.
3. Drücken Sie die **OK** Taste, um in das **Ton** Menü zu gelangen.
4. Die folgenden Menüpunkte stehen im **Ton** Menü zur Verfügung:

Klangmodus	<p>Im Klangmodus stehen die folgenden voreingestellten Klang Modi zur Verfügung.</p> <ul style="list-style-type: none"> • Standard (Fest eingestellte Klang-Einstellungen.) • Sport (Fest eingestellte Klang-Einstellungen.) • Film (Fest eingestellte Klang-Einstellungen.) • Musik (Fest eingestellte Klang-Einstellungen.) • Benutzer (Der Equalizer kann manuell angepasst werden).
Equalizer	<p>Passen Sie den 5 Band Equalizer Ihren Bedürfnissen an. Der Equalizer steht nur im Klangmodus: Benutzer zur Verfügung.</p>
Balance	<p>Verändert die Balance zwischen dem linken / rechten Lautsprecher.</p> <ul style="list-style-type: none"> • 0: Neutrale Einstellung • - 1 bis -50: Verlagert den Ton auf den Linken Lautsprecher bis der rechte Lautsprecher bei -50 komplett deaktiviert ist. • 1 bis 50: Verlagert den Ton auf den rechten Lautsprecher bis der linke Lautsprecher bei 50 komplett deaktiviert ist.
Automatische Lautstärke	<p>Ist die Einstellung auf Ein gestellt regelt das TV Gerät automatisch unterschiedliche Lautstärkeausgaben auf den gleichen Pegel.</p> <ul style="list-style-type: none"> • Ein • Aus
Surround	<p>Ist die Einstellung auf Ein gestellt gibt das Gerät automatisch ein virtuellen Surround Sound aus.</p> <ul style="list-style-type: none"> • Ein • Aus
SPDIF-Modus	<p>Stellt das Ausgangsformat für den digitalen Audioausgang „COAX“ und „Bluetooth“ ein.</p> <ul style="list-style-type: none"> • Aus • PCM • RAW • Auto
Nur Audio	<p>Deaktiviert das Bild, um Strom zu sparen, wenn z.B. ein Radio Sender ohne Bildinhalt gehört wird.</p> <ul style="list-style-type: none"> • Ein • Aus

PROGRAMME

Im **Programm** Menü können Sie die Programm Einstellungen Ihren Bedürfnissen anpassen und speichern.

1. Drücken Sie die **Source** Taste und wählen Sie zwischen:
 - DVB-S
 - DVB-C
 - DVB-T
2. Drücken Sie die **MENÜ** Taste, um das **TV Menü** zu öffnen.
3. Wählen Sie mit den Tasten **▲ ▼ ◀ ▶** den Menüpunkt **Programme** aus.
4. Drücken Sie die **OK** Taste, um in das **Programme** Menü zu gelangen.
5. Die folgenden Menüpunkte stehen im **Programme** Menü zur Verfügung:

DVB-S	
Automatische Suche	<p>Startet Sie die automatische Sendersuche.</p> <p>Land auswählen: Wählen Sie das Land entsprechend des Aufstellungsortes aus.</p> <p>Scan Modus: Wählen Sie den Scan-Modus aus.</p> <ul style="list-style-type: none"> • Standardsenderliste (Empfohlen) • Standard • Netzwerk • Blindscan • Fast Scan <p>Operator: Steht nur für die Fast Scan Funktion zur Auswahl. Wählen Sie den Anbieter aus.</p> <p>Satellit: Wählen Sie den Satelliten aus.</p> <p>Kanal Typ: Wählen Sie den Kanal Typ aus.</p> <ul style="list-style-type: none"> • Alle • Verschlüsselt • Frei <p>Diensttyp: Wählen Sie den Dienst Typ aus</p> <ul style="list-style-type: none"> • Alle • DTV • Radio <p>LCN Option: Stellen Sie die LCN Option Ein oder Aus. Ist LCN auf Ein gestellt wird die gelbe Taste im Kanal bearbeiten Menu deaktiviert.</p> <p>Bestätigen: Startet den Suchlauf.</p>
DVB-S manuelle Suche	<p>Startet Sie die manuelle Sendersuche. Die Sender werden der Senderliste angehängen.</p> <p>Satellit: Wählen Sie den Satelliten aus.</p> <p>Transponder: Wählen Sie den Transponder aus.</p> <p>Kanal Typ: Wählen Sie den Kanal Typ aus.</p> <ul style="list-style-type: none"> • Alle • Verschlüsselt • Frei <p>Diensttyp: Wählen Sie den Dienst Typ aus</p>

	<ul style="list-style-type: none"> • Alle • DTV • Radio <p>Bestätigen: Startet den Suchlauf.</p> <p>Signalqualität: Zeigt die Signalqualität an.</p> <p>Signalstärke: Zeigt die Signalstärke an.</p>
5V Antennenspannung	Stellen Sie die 5V Versorgungsspannung für externe Antennen am Anschluss „ TV2 (DVB-C/T2HD) “ Ein oder Aus .
Kanal bearbeiten	<p>Bearbeiten Sie die Senderliste.</p> <p>Rote Taste: Löschen Sie einen ausgewählten Sender.</p> <p>Gelbe Taste: Verschieben Sie einen ausgewählten Sender auf die gewünschte Position.</p> <p>Blaue Taste: Lässt den markierten Sender beim durchschalten überspringen.</p> <p>FAV: Markiert den ausgewählten Sender mit einem Herz.</p> <ul style="list-style-type: none"> • Favoritenliste: Drücken Sie die FAV Taste wenn das Menü geschlossen ist, um die Favoriten Liste zu öffnen.
Satelliten-Einstellung (Satellit / Transponder)	<p>Managen Sie die Transponder bzw. Satelliten und stellen Sie die LNB Einstellungen ein.</p> <p>EPG Taste: Wechseln Sie zwischen der Satelliten- und Transponderliste.</p> <p>Rote Taste: Löschen Sie einen ausgewählten Transponder oder Satelliten.</p> <p>Grüne Taste: Bearbeiten Sie einen ausgewählten Transponder oder Satelliten.</p> <p>Gelbe Taste: Fügen Sie einen neuen Transponder oder Satelliten hinzu.</p> <p>Blaue Taste: Starten Sie den Suchlauf auf einem ausgewählten Transponder oder Satelliten. Die vorhandene Senderliste wird gelöscht.</p>

<p>Satelliten-Einstellung (LNB Einstellung)</p>	<p>Hinweis:</p> <ul style="list-style-type: none"> • Im Normalfall muss in den LNB-Einstellung keine Anpassung vorgenommen werden. Die Einstellung wird nur erfahrenen Nutzern empfohlen. • Wählen Sie den gewünschten Satelliten aus und drücken Sie die Taste ►, um in die LNB Einstellung zu gelangen. <p>LNB-Typ: Stellen Sie die Einstellung anhand Ihres LNBS ein.</p> <p>LNB-Spannung: Stellen Sie die LNB-Spannung für die Horizontal / Vertikal Umschaltung ein.</p> <ul style="list-style-type: none"> • 13V/18v. • Aus <p>22Khz: Steuersignal für die Low / High Umschaltung.</p> <ul style="list-style-type: none"> • Auto • Ein • Aus <p>Unicable-Einstellung: Stelle Sie die Unicable Einstellung entsprechend Ihrer Unicable Satelliten Anlage ein.</p> <ul style="list-style-type: none"> • IF Frequenz: Wählen Sie die IF (ID) entsprechen Ihres LNBS oder Multischalter aus und geben Sie die Frequenz ein. • Satelliten Position: Wählen Sie Satelliten Position aus: SatA, SatB <p>Burst: Stellen Sie den Toneburst entsprechend Ihrer Satelliten Anlage Ein oder Aus.</p> <p>DISEqC 1.0: Nur aktiv wenn DISEqC 1.1 Ausgeschaltet ist. Stellen Sie das LNB anhand Ihrer Multischalter Konfiguration ein.</p> <p>DISEqC 1.1: Nur aktiv wenn DISEqC 1.0 Ausgeschaltet ist. Stellen Sie die Einstellung anhand Ihrer LNB / Multischalter Konfiguration ein.</p> <p>DISEqC 1.2: Motoreinstellungen. Aktiviert den Menüpunkt Limit-Einstellungen.</p> <p>Limit Einstellungen: Nur aktiv wenn DISEqC 1.2 auf Ein gestellt ist. Stellen Sie die Positionseinstellungen für den Satelliten ein.</p>
<p>CI Informationen</p>	<p>Zeigt Informationen über das eingesteckte CI Modul und der Karte an. Nur aktiv wenn ein Modul gesteckt ist. Modul und Karte sind nicht im Lieferumfang enthalten und müssen gesondert vom Empfangsanbieter erworben werden.</p>
<p>Signalinformationen</p>	<p>Zeigt Empfangsinformationen des ausgewählten Senders an. Nur aktiv wenn sich Sender in der Senderliste befinden.</p>

DVB-T	
Automatische Suche	<p>Startet Sie die automatische Sendersuche.</p> <p>Land auswählen: Wählen Sie das Land entsprechend des Aufstellungsortes aus.</p> <p>Suchtyp: Wählen Sie den Suchtyp aus.</p> <ul style="list-style-type: none"> • ATV/DTV • DTV <p>LCN Option: Stellen Sie die LCN Option Ein oder Aus. Ist LCN auf Ein gestellt wird die gelbe Taste im Kanal bearbeiten Menu deaktiviert.</p> <p>Bestätigen: Startet den Suchlauf.</p>
DVB-T manuelle Suche	<p>Startet Sie die manuelle Sendersuche. Die Sender werden der Senderliste angehängen.</p> <p>Frequenz: Zeigt die Frequenz des Senders an.</p> <p>Aktuelles Programm: Wählen Sie das Programm aus. Gleichzeitig wird die Frequenz angepasst.</p> <p>Bestätigen: Startet den Suchlauf.</p> <p>Signalqualität: Zeigt die Signalqualität an.</p> <p>Signalstärke: Zeigt die Signalstärke an.</p>
5V Antennenspannung	<p>Stellen Sie die 5V Versorgungsspannung für externe Antennen am Anschluss „TV2 (DVB-C/T2HD)“ Ein oder Aus.</p>
Kanal bearbeiten	<p>Bearbeiten Sie die Senderliste.</p> <p>Rote Taste: Löschen Sie einen ausgewählten Sender.</p> <p>Gelbe Taste: Verschieben Sie einen ausgewählten Sender auf die gewünschte Position.</p> <p>Blaue Taste: Lässt den markierten Sender beim durchschalten überspringen.</p> <p>FAV: Markiert den ausgewählten Sender mit einem Herz.</p> <ul style="list-style-type: none"> • Favoritenliste: Drücken Sie die FAV Taste wenn das Menü geschlossen ist, um die Favoriten Liste zu öffnen.
CI Informationen	<p>Zeigt Informationen über das eingesteckte CI Modul und der Karte an. Nur aktiv wenn ein Modul gesteckt ist. Modul und Karte sind nicht im Lieferumfang enthalten und müssen gesondert vom Empfangsanbieter erworben werden.</p>
Signalinformationen	<p>Zeigt Empfangsinformationen des ausgewählten Senders an. Nur aktiv wenn sich Sender in der Senderliste befinden.</p>

DVB-C	
Automatische Suche	<p>Startet Sie die automatische Sendersuche.</p> <p>Land auswählen: Wählen Sie das Land entsprechend des Aufstellungsortes aus.</p>

	<p>Scan-Modus: Wählen Sie den Scan-Modus aus.</p> <ul style="list-style-type: none"> • Kompletter Suchlauf • Netzwerk • Erweiterter Suchlauf <p>Suchtyp: Wählen Sie den Suchtyp aus.</p> <ul style="list-style-type: none"> • ATV/DTV • DTV <p>Frequenz: Steht nur für Netzwerk und Erweiterter Suchlauf zur Auswahl.</p> <ul style="list-style-type: none"> • Auto • Manuelle Auswahl <p>Netzwerk ID: Steht nur für Netzwerk und Erweiterter Suchlauf zur Auswahl.</p> <ul style="list-style-type: none"> • Auto • Manuelle Auswahl <p>LCN-Option: Stellen Sie die LCN Option Ein oder Aus. Ist LCN auf Ein gestellt wird die gelbe Taste im Kanal bearbeiten Menu deaktiviert.</p> <p>Bestätigen: Startet den Suchlauf.</p>
DVB-C manuelle Suche	<p>Startet Sie die manuelle Sendersuche. Die Sender werden der Senderliste angehängen.</p> <p>Frequenz: Stellen Sie die Frequenz ein.</p> <p>Symbolrate: Ist auf Automatisch fest eingestellt.</p> <p>Bestätigen: Startet den Suchlauf.</p> <p>Signalqualität: Zeigt die Signalqualität an.</p> <p>Signalstärke: Zeigt die Signalstärke an.</p>
5V Antennenspannung	<p>Stellen Sie die 5V Versorgungsspannung für externe Antennen am Anschluss „TV2 (DVB-C/T2HD)“ Ein oder Aus.</p>
Kanal bearbeiten	<p>Bearbeiten Sie die Senderliste.</p> <p>Rote Taste: Löschen Sie einen ausgewählten Sender.</p> <p>Gelbe Taste: Verschieben Sie einen ausgewählten Sender auf die gewünschte Position.</p> <p>Blaue Taste: Lässt den markierten Sender beim durchschalten überspringen.</p> <p>FAV: Markiert den ausgewählten Sender mit einem Herz.</p> <ul style="list-style-type: none"> • Favoritenliste: Drücken Sie die FAV Taste wenn das Menü geschlossen ist, um die Favoriten Liste zu öffnen.
CI- Informationen	<p>Zeigt Informationen über das eingesteckte CI Modul und der Karte an. Nur aktiv wenn ein Modul gesteckt ist. Modul und Karte sind nicht im Lieferumfang enthalten und müssen gesondert vom Empfangsanbieter erworben werden.</p>
Signalinformationen	<p>Zeigt Empfangsinformationen des ausgewählten Senders an. Nur aktiv wenn sich Sender in der Senderliste befinden.</p>

FUNKTION

Im **Funktion** Menü können Sie diverse allgemeine Einstellungen Ihren Bedürfnissen anpassen und speichern.

1. Drücken Sie die **MENÜ** Taste, um das **TV Menü** zu öffnen.
2. Wählen Sie mit den Tasten **▲ ▼ ◀ ▶** den Menüpunkt **Funktion** aus.
3. Drücken Sie die **OK** Taste, um in das **Funktion** Menü zu gelangen.
4. Die folgenden Menüpunkte stehen im **Funktion** Menü zur Verfügung:

OSD-Zeit	Stellen Sie die Zeit ein nach der die Menüeinblendung geschlossen wird, wenn keine Bedienung stattfindet.
Sperren	<p>Systemsperr: Stellen Sie die Systemsperr auf Ein, um Zugriff auf folgende Menüpunkte zu erhalten. Das Standardpasswort ist: 0000</p> <ul style="list-style-type: none"> • Kindersicherung: Legen Sie ein Wert für den Jugendschutz fest um Jugendgefährdende TV Inhalte mit einem Passwort zu sichern. • Kanalsperre: Sperren Sie einzelne TV Sender. Die Sender werden mit einem Passwort gesichert. • Passwort festlegen: Hier können Sie ein neues Passwort festlegen. Bitte notieren Sie sich das neue Passwort gut. Das Standard Passwort lautet: 0000 <p>Hotelmodus: Hier können diverse Standardeinstellungen vorgenommen werden.</p> <ul style="list-style-type: none"> • Hotelmodus: Stellen Sie den Hotelmodus Ein oder Aus. • Tastensperre: Stellen Sie die Sperre der Nahbedienung am Gerät Ein oder Aus. • Menü-Sperre: Stellen Sie die Menü-Sperre Ein oder Aus. Ist die Menüsperr aktiviert erscheint eine Passwortabfrage, wenn die MENÜ Taste gedrückt wird. • Suchlaufsperr: Stellen Sie die Suchlaufsperr Ein oder Aus. Ist die Suchlaufsperr auf Ein gestellt ist der Menüpunkt Automatische Suche gesperrt. • Quelle sperren: Stellen Sie die Quelle sperren Ein oder Aus, um gewünschte Eingangsquellen zu sperren. Die aktuelle Eingangsquelle kann nicht gesperrt werden. • Standardquelle: Wählen Sie eine Eingangsquelle aus mit der das Gerät starten soll. • Kanal-Typ: Wählen Sie den Kanal Typ aus. Nur aktiv wenn als Standardquelle ATV, DVB-T, DVB-C oder DVB-S ausgewählt ist und Sender in der Senderliste vorhanden sind. • Standardkanal: Wählen den Sender aus mit dem das Gerät starten soll. Nur aktiv wenn als Standardquelle ATV, DVB-T, DVB-C oder DVB-S ausgewählt ist und Sender in der Senderliste vorhanden sind.

	<ul style="list-style-type: none"> • Maximale Lautstärke: Stellen Sie die maximale Lautstärkestufe ein, die der Nutzer einstellen kann. • Standardlautstärke: Stellen Sie die Lautstärke ein, mit der das Gerät starten soll. • Importieren: Importieren Sie die Exportierten Hotelmodus Einstellungen und Senderliste. • Exportieren: Exportieren Sie die eingestellten Hotel-Modus Einstellungen und die Senderliste. • Sprache: Stellen Sie die Standardmenüsprache ein. • Seitenverhältnis: Stellen Sie das Standard-Seitenverhältnis ein. • Wiederherstellen: Setzt den Hotelmodus auf die Standardeinstellung zurück.
CEC	<p>Stellen Sie die HDMI CEC Einstellungen ein. Die Option betrifft nur Geräte die an die Anschlüsse HDMI 1 und HDMI 2 angeschlossen sind.</p> <p>CEC: Aktiviert die CEC Einstellung und die Bedienung anderer kompatibler Gerät mit der TV Fernbedienung.</p> <p>Auto Standby: Schaltet angeschlossene Gerät mit aus, wenn das TV Gerät ausgeschaltet wird.</p> <p>Auto Einschalten: Schaltet angeschlossene Geräte mit ein wenn das TV Gerät eingeschaltet wird.</p> <p>ARC: Überträgt das Audio Signal über HDMI 1 an extern angeschlossene Geräte (z.B. Soundbars).</p> <p>Geräteliste: Zeigt die an die Anschlüsse HDMI 1 und HDMI 2 angeschlossenen Geräte an.</p>
PVR-Liste	<p>Verwalten Sie die gespeicherten Aufnahmen.</p> <p>Rote Taste: Löscht die ausgewählte Aufnahme.</p> <p>OK Taste: Startet die Wiedergabe der ausgewählten Aufnahme im Fenstermodus.</p> <p>► Taste: Drücken Sie die Taste ►, um den Fenstermodus auszuwählen. Anschließend drücken Sie die OK Taste, um in den Vollbildmodus zu wechseln.</p>
PVR-Option	<p>Stellen Sie die Einstellungen für die Aufnahmen ein.</p> <p>Aufnahmemedium: Wählen Sie das Aufnahmemedium aus.</p> <p>Timeshift-Größe: Stellen Sie die maximale Größe der Timeshift-Datei ein.</p> <p>Festplatte formatieren: Bereiten Sie das USB Speichermedium für die Aufnahmen vor. Bitte beachten Sie das beim formatieren des USB Speichermediums alle gespeicherten Dateien gelöscht werden.</p> <p>Geschwindigkeitstest: Testen Sie die Geschwindigkeit des USB Speichermediums.</p>

Blauer Bildschirm	Stellen das Hintergrundbild für die Signalquellen ein wenn kein Signal anliegt. <ul style="list-style-type: none"> • Ein: Blauer Bildschirm • Aus: Schwarzer Bildschirm.
Videotext-Sprache	Wählen Sie die Videotext-Sprache aus.
Audio-Spracheinstellung	Wählen Sie die Audiosprache des ausgewählten TV Sender aus. Kann auch über die Taste NICAM/A2 ausgewählt werden.
Audiosprache	Stellen Sie die Bevorzugte Audiosprache ein, die automatisch ausgewählt werden soll.
Sekundäre Audiosprache	Stellen Sie die Sekundäre Audiosprache ein, die automatisch ausgewählt werden soll.
Untertitel-Spracheinstellung	Wählen Sie den Untertitel des ausgewählten TV Senders aus. Kann auch über die Taste SUBTITLE ausgewählt werden.
Untertitelsprache	Stellen Sie die Bevorzugte Untertitelsprache ein, die automatisch ausgewählt werden soll.
Sekundäre Untertitelsprache	Stellen Sie die Sekundäre Untertitelsprache ein, die automatisch ausgewählt werden soll.
H.O.H	Diese Option ist für Menschen mit einer Gehörschwäche. Der Untertitel wird automatisch aktiviert.
Zurücksetzen	Dieser Menüpunkt setzt alle getroffenen Einstellungen (Bild/Ton) auf den Auslieferungszustand zurück und das Gerät schaltet macht einen Neustart. Die Senderliste und LNB Einstellungen werden nicht zurückgesetzt.

ZEIT

Im **Zeit** Menü können Sie Zeit Einstellungen Ihren Bedürfnissen anpassen und speichern.

1. Drücken Sie die **MENÜ** Taste, um das **TV Menü** zu öffnen.
2. Wählen Sie mit den Tasten **▲ ▼ ◀ ▶** den Menüpunkt **Zeit** aus.
3. Drücken Sie die **OK** Taste, um in das **Zeit** Menü zu gelangen.
4. Die folgenden Menüpunkte stehen im **Zeit** Menü zur Verfügung:

Datum	Zeigt das Datum an. Kann nicht manuell eingestellt werden. Wird über das TV Signal eingestellt.
Uhrzeit	Zeigt die Uhrzeit an. Kann nicht manuell eingestellt werden. Wird über das TV Signal eingestellt.
Sleep Timer	Stellen Sie eine Zeit ein nach der das Gerät automatisch in den Standby-Modus wechseln soll. Kann auch über die Taste SLEEP eingestellt werden.
Auto Standby	Stellen Sie die Zeit ein nach der das Gerät automatisch in den Standby-Modus wechseln soll wenn keine Bedienung stattfindet.

EPG

1. Drücken Sie die **EPG** Taste, um das EPG Menü zu öffnen oder zu schließen.
2. Mit den folgenden Tasten können Sie das EPG Menü bedienen.

EPG	EPG Menü öffnen / schließen.
▲▼◀▶	Im Menü Navigieren.
Rote Taste	Eine USB Aufnahme Programmieren
Gelbe Taste	Zeigt die Programmierten Aufnahmen an.
Blaue Taste	Richten Sie eine Erinnerung für eine Sendung ein.

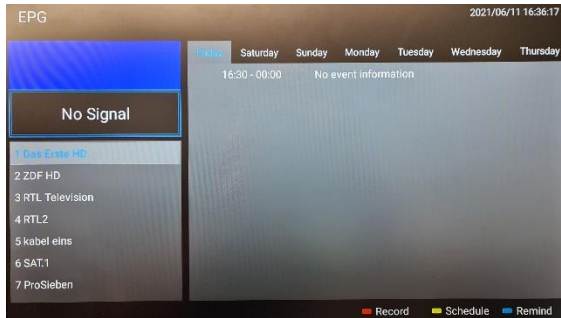

USB AUFNAHME PROGRAMMIEREN

1. Stecken Sie einen leeren USB Stick oder eine Festplatte in die USB Buchse des Gerätes ein.
2. Drücken Sie die **MENÜ** Taste und navigieren Sie auf **Funktion**.
3. Drücken Sie die **OK** Taste und wählen Sie den Menüpunkt **PVR-Option** aus.
4. Drücken Sie die **OK** Taste, um das Menü zu öffnen.
5. Wählen Sie unter **Aufnahmemedium** den USB Speicher aus auf dem die Aufnahmen gespeichert werden sollen.
6. Anschließend gehen Sie auf **Festplatte formatieren**, damit der USB Speicher in das richtige Format gebracht wird.

Achtung:

- Beim Formatieren werden alle Daten vom USB Speicher gelöscht.

7. Jetzt ist der USB Speicher für die Aufnahme vorbereitet.

Aufnahme starten.

Es gibt zwei Möglichkeiten eine Aufnahme zu starten.

- Drücken Sie die **REC** auf der Fernbedienung und die Aufnahme beginnt.
- Drücken Sie die **EPG** Taste, um eine Aufnahme zu programmieren.

SMART TV

Im Smart TV Modus stehen Ihnen verschiedenen Internet basierende Inhalte und Apps zur Verfügung.

1. Drücken Sie die **Smart** Taste, um in den Smart TV Modus zu wechseln.

2. Im Smart TV Modus gibt es verschiedene Einstellungen und Rubriken:

Home	<p>Aktuelle Filme: Zeigt aktuell beliebte Filme an.</p> <p>Funktionen: Die folgenden Funktionen stehen zur Verfügung:</p> <ul style="list-style-type: none"> • Quelle: Zeigt die Eingangsquellen an. Kann auch über die Input Taste angezeigt werden. • Medien: Öffnet das Medien Menü für die USB Wiedergabe. Bild / Musik / Video • Verlauf: Zeigt die zuletzt geöffneten Apps an. • Meine Apps: Zeigt die installierten Apps an. • Eshare: Richten Sie Ihr Smartphone für die Bedienung des TV Gerätes ein. Downloaden Sie dazu die Eshare App auf Ihrem Android oder Apple Smartphone und scannen Sie den QR Code auf dem TV Bildschirm ab, um die Geräte zu verbinden. Bitte beachten Sie das die Geräte im selben Netzwerk sein müssen. <p>Charts: Zeigt die beliebtesten Apps an.</p>
Video	Zeigt diverse Film basierende Inhalte an.
Kinder	Zeigt diverse Kind basierende Inhalte an.
Musik	Zeigt diverse Musik basierende Inhalte an.
Sport	Zeigt diverse Sport basierende Inhalte an.
Bildung	Zeigt diverse Bildung basierende Inhalte an.

SMART TV EINSTELLUNGEN

Im **Smart TV Einstellungsmenü** können Sie diverse Gerätebezogene Einstellungen Ihren Bedürfnissen anpassen und speichern.

1. Navigieren Sie mit den Tasten **▲ ▼ ◀ ▶** auf das im oberen Bildbereich sitzende Zahnradsymbol .
2. Drücken Sie die **OK** Taste, um in die Smart TV Einstellungen zu gelangen.
3. Die Folgenden Einstellungen stehen in dem Menü zur Verfügung.

Netzwerk & Internet	<p>WLAN: Aktivieren (Ein) oder Deaktivieren (Aus) Sie die WLAN Funktion.</p> <p>Verfügbare Netzwerke: Zeigt verfügbare WLAN-Netzwerke an.</p> <p>Weitere Optionen:</p> <ul style="list-style-type: none"> • Neues Netzwerk hinzufügen: Fügen Sie manuell ein neues Netzwerk hinzu. • Erkennungsfunktion immer verfügbar: Stellen Sie ein ob Apps und Google Dienste auch bei deaktiviertem WLAN nach Netzwerk suchen sollen. Ein / Aus <p>Ethernet (LAN) Proxy-Einstellungen: Richten Sie die Proxy-Einstellungen Manuell ein. Wird nur erfahrenen Nutzern empfohlen.</p>
--------------------------------	---

	<p>IP-Einstellungen: Richtigen Sie die IP-Einstellungen Manuell ein. Wird nur erfahrenen Nutzern empfohlen.</p> <p>Hinweis: Verwenden Sie als Internetzugang ein Smartphone Hotspot beachten Sie bitte das je nach vorhandenen Datentarif zusätzliche Kosten anfallen können.</p>
Konten & Anmeldung	Kontrollieren Sie Ihre Konten oder melden Sie sich bei Apps an.
Apps	In diesem Menü können Sie alle Installierten Apps einsehen, verwalten und Berechtigungen festlegen.
Geräteeinstellungen	<p>In diesem Menü können Sie allgemeine Einstellungen für das Android-Betriebssystem vornehmen.</p> <p>Info: In diesem Menü finden Sie Informationen wie z.B. Geräte name, Status, Version usw.</p> <p>System Aktualisieren: In diesem Menü legen Sie fest ob Updates automatisch ausgeführt werden sollen oder überprüfen Sie ob ein Update zur Verfügung steht.</p> <p>Datum & Uhrzeit: Stellen Sie die folgenden Punkte ein:</p> <ul style="list-style-type: none"> • Automatisches Datum & Uhrzeit: Stellen Sie ein ob die Uhrzeit über das Netzwerk oder über die TV Information aktualisiert werden sollen. Stellen Sie die Option auf Aus um die Uhrzeit und das Datum manuell einzustellen. • Zeitzone festlegen: Stellen Sie die Zeitzone anhand des Aufstellungsortes ein. • 24-Stunden Format: Stellen Sie ein ob die Uhrzeit im 24 Stunden Format (Ein) oder im 12 Stunden Format (Aus) angezeigt werden soll. <p>Sprache: Stellen Sie die Menüsprache ein. Zur Verfügung stehen: English, Deutsch, Spanisch, Französisch, Niederländisch, usw.</p> <p>Tastatur: Hier können Sie diverse Einstellungen für die eingeblendete Menütastatur einstellen.</p> <p>Ton: Stellen Sie die Systemtöne Ein oder Aus.</p> <p>Speicher: In diesem Menü können Sie den vorhandenen und verfügbaren Speicher sehen und diesen verwalten (Apps löschen).</p> <p>Google: In diesem Menü können Sie den Google bezogenen Einstellungen festlegen.</p> <p>Zurücksetzen: Setzen Sie das Gerät auf die Werkseinstellungen zurück. Alle Einstellungen werden gelöscht. Das Gerät startet neu und befindet sich anschließend in der Erstinstallation.</p>
Bluetooth	<p>In diesem Menü können Sie ein externes Bluetooth Gerät (z.B. Lautsprecher, Soundbar) mit dem TV Gerät koppeln, um den TV Ton auf ein anderes Gerät zu übertragen.</p> <ol style="list-style-type: none"> 1. Gehen Sie auf Zubehör hinzufügen, um ein Gerät zu koppeln. 2. Wählen Sie das gewünschte Gerät aus und drücken Sie die OK Taste, um die Geräte zu koppeln.

	<ul style="list-style-type: none"> • Ist ein Gerät gekoppelt wird unter dem Gerät Verbunden angezeigt. • Klicken Sie auf das gekoppelte Gerät, um es zu verwalten. <p>3. Die folgenden Optionen sind unter dem Menüpunkt Zubehör hinzufügen verfügbar:</p> <p>Bluetooth: Stellen Sie die Bluetooth-Funktion Ein oder Aus.</p> <p>Bluetooth und Gerätelautsprecher: Stellen Sie ein ob TV und Bluetooth Ton gleichzeitig ausgegeben werden sollen.</p> <ul style="list-style-type: none"> • Ein: TV und Bluetooth Ton werden ausgegeben. • Aus: Bluetooth Ton wird ausgegeben. TV Lautsprecher sind stumm geschaltet. <p>Bluetooth Geräte: Hier werden die gefundenen Geräte angezeigt. Klicken Sie auf das gewünschte Gerät, um die Geräte zu verbinden.</p>
--	--

SMARTPHONE SPIEGELN

Um ein Smartphone auf den TV Gerät zu spiegeln gehen Sie bitte wie folgt vor.









1. Drücken Sie die **SMART** Taste.
2. Navigieren Sie auf **Funktionen** und wählen Sie **Meine Apps** aus.
3. Die folgenden Apps stehen zur Verfügung:

iMirror:	<p>Ist eine App um Apple Smartphones und Tablets auf das TV Gerät zu spiegeln.</p> <ol style="list-style-type: none"> 1. Starten Sie die App am TV Gerät und starten Sie die Airplay Funktion an Ihrem Apple Smartphone / Tablet. 2. Suchen Sie am Smartphone nach dem TV Gerät und wählen Sie es aus. 3. Anschließend werden die Geräte verbunden und das Smartphone Display wird auf dem TV Gerät angezeigt. <p>Hinweis:</p> <ul style="list-style-type: none"> • Die Geräte müssen sich im selben Netzwerk befinden.
Wi-Fi Display Sink	<p>Ist eine App um Android Smartphones und Tablets auf das TV Gerät zu spiegeln.</p> <ol style="list-style-type: none"> 1. Starten Sie die App am TV Gerät und starten Sie die Smart View oder Miracast Funktion / App an Ihrem Android Smartphone / Tablet. 2. Suchen Sie am Smartphone nach dem TV Gerät und wählen Sie es aus. 3. Anschließend werden die Geräte verbunden und das Smartphone Display wird auf dem TV Gerät angezeigt. <p>Hinweis:</p> <ul style="list-style-type: none"> • Die Geräte müssen sich nicht im selben Netzwerk befinden wenn direkt WLAN von Ihrem Android Gerät unterstützt wird.

DVD

Um in den DVD-Modus zu wechseln gehen Sie wie folgt vor:

1. Drücken Sie die **Source** Taste und wählen Sie **DVD** aus.
2. Das Gerät wechselt in den DVD-Modus und zeigt folgende Information an.
 - **Keine Disk:** Es befindet sich keine CD / DVD im Laufwerk.
3. Schieben Sie eine CD / DVD mit der bedruckten Seite zur Geräterückseite zeigend in das rechts seitlich befindende DVD-Laufwerk ein. Die Disk nur ein kurzes Stück in den Laufwerksschacht schieben. Die Disk wird automatisch eingezogen.
4. Die Wiedergabe startet automatisch.
5. Verwenden Sie die folgenden Tasten zur Steuerung der Disk Wiedergabe:

	Im Disk-Einstellungsmenü die Menüpunkte auswählen und Bestätigen.
	Zurückspulen
	Vorspulen
	Vorheriges Kapitel
	Nächstes Kapitel
	Wiedergabe / Pause
	Wiedergabe Stoppen
	Disk Auswerfern
ANGLE	Stellen Sie den Winkel bei der DVD-Wiedergabe ein. Nur wenn verfügbar.
LANGUAGE	Stellen Sie die DVD Tonspur ein.
DVD SETUP	Öffnen Sie das DVD Einstellungsmenü.
DVD MENU	Öffnen Sie das DISK (Root) Menü.

Disk Einstellungsmenü

1. Drücken Sie im DVD-Modus die **DVD SETUP** Taste, um das Disk-Einstellungsmenü zu öffnen oder zu schließen.

Hinweis:
Mit der Taste ◀ kehren Sie zu dem vorherigen Menüpunkt zurück.
2. Die folgenden Einstellungsmöglichkeiten stehen in dem Menü zur Verfügung.

Allgemein	<p>TV Bildschirm: Stellen Sie das Bildseitenverhältnis ein.</p> <p>OSD Sprache: Wählen Sie die Sprache für das Disk-Einstellungsmenü aus.</p>
------------------	---

	<p>Letzter Speicher: Stellen Sie ein ob die Disk ab der letzten Wiedergabe starten soll (Ein) oder immer von vorne anfangen soll (Aus).</p>
Audio	<p>Abwärtsmischen: Wählen Sie das Ton ausgangs Format aus.</p> <ul style="list-style-type: none"> • LT/RT: Es wird ein Mono Signal auf den Linken und Rechten Lautsprecher ausgegeben. • Stereo: Es wird ein Stereo Ton Signal ausgegeben.
Dolby	<p>Dynamik: Stellen Sie den Dolby Dynamikumfang ein.</p>
Video	<p>Schärfe: Stellen Sie die Schärfe ein.</p> <p>Helligkeit: Stellen Sie die Helligkeit ein.</p> <p>Kontrast: Stellen Sie den Kontrast ein.</p>
Präferenz	<p>TV Typ: Zur Auswahl stehen PAL / Multi / NTSC</p> <p>Audio: Wählen Sie die bevorzugte Sprache für die Disk-Wiedergabe aus.</p> <p>Untertitel: Wählen Sie die bevorzugte Untertitel Sprache für die Disk-Wiedergabe aus.</p> <p>Diskette Menü: Wählen Sie die bevorzugte Disk-Menü Sprache aus.</p> <p>Altersstufen: Wählen Sie die Stufe für den Jugendschutz aus. Wenn eine Disk mit einer höheren Altersstufe eingelegt wird erscheint eine Passwortabfrage.</p> <p>Passwort: Passen Sie das Passwort an. Das Standard Passwort lautet: 0000</p> <p>Grundeinstellung: Setzt die Einstellungen im Disk-Einstellungsmenü auf die Standardwerte zurück.</p>

TECHNISCHE DATEN USB ANSCHLUSS

USB Ausgangsspannung: 5V / 500mA (nicht zum Laden von externen Geräten geeignet)

USB Stick: Max. 1TB

USB Festplatte: Max 1TB

Formatierung: FAT / FAT32 und NTFS (NTFS nicht für die Aufnahme)

Media	Format	Codec		Anmerkung
		Video	Audio	
FILM	.avi	MJPEG	MP3, WMA, AAC, PCM	Max. Auflösung: 1280x720 Max. Frame rate: 60fps Max. Datenrate: 20Mbps
		MPEG-4, H-265, WMV9/VC-1		
	.mp4 MEPG4	MPEG-2, MPEG-4, H265, MJPEG	MP3, AAC, PCM	Max. Auflösung: 1920x1080 Max. Frame rate: 60fps Max. Datenrate: 150Mbps
	.ts .trp	MPEG-1, MPEG-2, H.265, VC-1	MP1, MP2, MP3, AAC	
	.mpg .mpeg	MPEG-1, MPEG-2	MP1, MP2, MP3, AAC, PCM	
	.mkv	MPEG-2/4, H.265	MP3, AAC	
	.mov	MPEG-4, H.265, MJPEG	AAC, PCM	
	.vob	MPEG-2	MP1, MP2, MP3, PCM	
.rm .rmvb	RV30, RV40	AAC, COOK	Max. Auflösung: 1920x1080	
FOTO	.jpg		Max. Auflösung: 13986x4000	
	.jpeg			
	.bmp		Max. Auflösung: 3648x2736 Pixel Tiefe: 8 / 24 / 32 Bit	
	.png		Max. Auflösung: 3648x2736	
MUSIK	MP3	MP3		
	AAC	MPEG2 AAC (LC) MPEG4 AAC LC		
	M4A			
	WMA	WMAV7 / V8 / V9		

Irrtümer und technische Änderungen vorbehalten.

EINFACHE PROBLEMBEHEBUNG

Wenn der Bildschirm ausfällt, oder die Leistung stark nachlässt, überprüfen Sie das TV Gerät unter der Berücksichtigung folgender Anweisungen: Überprüfen Sie außerdem angeschlossene Geräte, um die Fehlerquelle zu finden. Wenn der Bildschirm trotzdem nicht wie erwartet funktioniert, kontaktieren Sie den Kundensupport.

Kein Strom

- Überprüfen Sie ob das Netzteil oder der KFZ Adapter am TV Gerät angeschlossen sind.
- Überprüfen Sie ob der Kippschalter auf Ein steht.

Kein Bild oder kein Ton

- Kontrollieren Sie ob das Netzteil oder der KFZ-Adapter am TV Gerät angeschlossen sind.
- Kontrollieren Sie die Bild und Ton Einstellungen.
- Überprüfen Sie, ob die Antenne / Kabelanlage / Sat-Antenne korrekt angeschlossen ist.
- Wechseln Sie auf ein anderes Programm.
- Überprüfen Sie das die angeschlossenen Geräte (z.B. Receiver) richtig angeschlossen sind.

Schlechte Bildqualität

- Überprüfen Sie, ob das Antennenkabel richtig angeschlossen ist.
- Kontrollieren Sie die manuelle TV Abstimmung des TV Senders.
- Verändern Sie die Bildeinstellungen: Helligkeit, Farbe, Bildschärfe, Kontrast und Farbton. Stellen Sie sicher, dass der Fernseher nicht in der Nähe anderer Elektrogeräte steht, die Radiofrequenzstörungen verursachen könnten.

Keine Farbe

- Passen Sie die Farbeinstellungen an.
- Überprüfen Sie, ob das ausgewählte Programm in Farbe ausgestrahlt wird.
- Vergewissern Sie sich, dass der Kanal richtig abgestimmt ist.

Der Fernseher reagiert nicht auf die Fernbedienung

- Vergewissern Sie sich, dass sich keine Hindernisse zwischen der Fernbedienung und dem Fernseher befinden.
- Vergewissern Sie sich, dass sich die Fernbedienung in Reichweite befindet.
- Kontrollieren Sie die Batterien in der Fernbedienung.

Es werden keine Internet Inhalte wiedergeben

- Kontrollieren Sie in den Netzwerkeinstellungen, ob das TV Gerät mit Ihrem Router verbunden ist.
- Kontrollieren Sie die Einstellungen von Ihrem Router.

Dieses Fernsehgerät ist für den Hausgebrauch gedacht und in Hinblick auf elektromagnetische Wellen als harmlos eingestuft. Daher können Sie das Gerät an jedem Ort, einschließlich Wohngebieten nutzen.

DATENBLATT LDDW32i+		
Gerätetyp	LDDW32i+	
Hersteller	Reflexion	
Energieeffizienzklasse (Standard SD)	F	
Leistungsaufnahme „Ein“ (Standard SD)	28W	
Leistungsaufnahme „Aus“ / Standby	0W / 0,4W	
Leistungsaufnahme „vernetzt Standby“	0,5W	
Art des elektrischen Displays	LCD /LED (Class1)	
Seitenverhältnis	16:9	
Bildschirmauflösung (Pixel)	1920 x 1080	
Bildschirmdiagonale (cm / Zoll)	80cm / 32 Zoll	
Sichtbare Bildschirmfläche	27,4dm ²	
Bildwiederholfrequenz / Reaktionszeit	60Hz / 8,5ms	
Netzteil: Art der	Eingangsspannung	AC: 100-240V~50/60Hz
Stromversorgung	Ausgangsspannung	DC: 12V 5A
Eingangsspannung Gerät	12V 5A / 24V 2,5A	
Durchschnittlicher Jahresverbrauch (kWh/1000h)	28kWh/1000h	
Kontrast	3000:1	
Helligkeit (cd/m ²)	250 cd/m ²	
Farben	16,7M Farben	
Betrachtungswinkel	V: 178° / H: 178°	
TV Funktion	TV Standard	BG, DK, I, L/L
	Kanäle (ATV / DVB-T/C/S)	100 / 1000 / 5000
	Videotext (ATV / DTV)	1000 / 1000
Anschlüsse	Power Input (12V / 24V)	1
	RJ45	1
	CVBS OUT	1
	Line OUT (L/R Cinch)	1
	HDMI 1 (ARC)	1
	HDMI 2	1
	TV 1 (DVB_S/S2)	1
	TV 2 (DVB-C/T2)	1
	COAXIAL OUT	1
	CI+ SLOT / DVD Laufwerk	1 / 1
	MINI AV IN	1
KOPFHÖRER (3,5mm)	1	
USB (5V / 500mA)	2	
Bluetooth / WLAN	2.4GHz / 2.4GHz	
DVD Wiedergabeformate	DVD, CD, CD-R/-RW, DVD-R/+R, DVD-RW/+RW, MP3, JPEG, VCD	
OSD Sprache	English / Deutsch / Französisch usw.	
AUDIO Ausgang	2x 8 Watt	
Gewicht / Gewicht komplett	4,7Kg / 6,2Kg	
Leistungsaufnahme MAXIMAL	60W	
Spitzenluminanzverhältnis in %	<75%	
Quecksilbergehalt in mg / Blei enthalten	0,0mg / Nein	
VESA	200 x 100mm	
Maße nur Gerät ohne Fuß: (B/T/H) in mm	731 x 86 x 432	
Maße mit Fuß: (B/T/H) in mm	731 x 211 x 491	

Änderungen von Design und Spezifikationen, auch ohne Vorankündigung vorbehalten.

INFOS ZU LAGERUNG UND BETRIEB

Luftfeuchtigkeit Lagerung und Betrieb	< 80%
Lagertemperatur	-10°C bis +60°C
Nutzungstemperatur	0°C bis 40°C

VEREINFACHTE EU- KONFORMITÄTSERKLÄRUNG

Hiermit erklärt die UltraMedia GmbH & Co. Handels KG, dass der Funkanlagentyp LDDW32I+ der Richtlinie 2014/53/EU entspricht.

Der vollständige Text der EU Konformitätserklärung kann unter der folgenden E-Mail-Adresse angefordert werden.

info@ultramedia.de

Wir wünschen Ihnen viel Freude mit dem Gerät.

Ihr UltraMedia Team

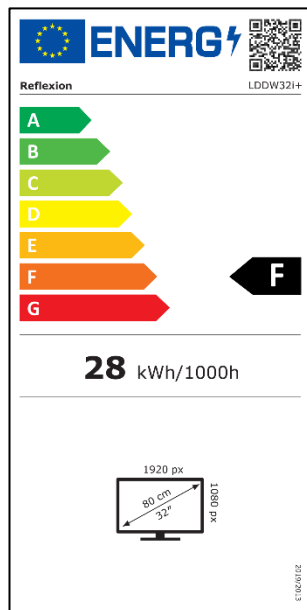

GEWÄHRLEISTUNG



Sehr geehrte Kundin, sehr geehrter Kunde,

vielen Dank, dass Sie sich für eines unserer Produkte entschieden haben. Unsere Produkte unterlaufen im Zuge der Produktion einer genauen Qualitätskontrolle.

Sollte Ihnen eines unserer Geräte dennoch Anlass zur Reklamation geben, oder Sie haben Fragen zu einem unserer Geräte, rufen Sie gerne unseren Kunden-Support an.

Auf TV- und SAT Geräte geben wir eine Gewährleistung von 36 Monaten, auf DVD-portable und Audio-Geräte eine Gewährleistung von 24 Monaten ab Kaufdatum.

Außerhalb der Gewährleistung bieten wir Ihnen eine kostenpflichtige Reparatur nach Kostenvorschlag an. Bitte setzen Sie sich vor dem Einsenden mit unserem Kunden-Support in Verbindung.

Die Gewährleistung bezieht sich auf Material und Produktionsfehler. Während der Gewährleistung wird Ihr Gerät repariert bzw. ausgetauscht. Eine Erstattung des Kaufbetrags ist durch die Firma UltraMedia leider nicht möglich. Ausgeschlossen von der Gewährleistung sind Beschädigungen, die durch unsachgemäßen Gebrauch, durch die Nutzung von Fremdzubehör, Sturz-, Staub-, Wasserschäden und Verschleißerscheinungen (z.B. Kratzer, optische Abnutzungen), die durch den Kunden oder Fremdeinwirkungen hervorgerufen worden sind.

Um die Gewährleistungsansprüche geltend zu machen, senden Sie das Gerät mit kompletten Zubehör, einer Rechnungskopie und der Fehlerbeschreibung an die unten angegebene Adresse ein. Geräten denen kein Kaufbeleg beiliegt kann leider keine Gewährleistung berücksichtigt werden. Bitte vergessen Sie für eventuelle Rückfragen nicht Ihre komplette Anschrift, eine Telefonnummer / E-Mail Adresse mit anzugeben.

Der Versand zu uns findet auf eigene Kosten statt. Unfreie Pakete können nicht angenommen werden und gehen an den Absender zurück.

Bitte verpacken Sie das Gerät transportsicher. Für Transportschäden, die auf dem Transportweg zu uns entstehen, übernimmt die Firma UltraMedia keine Haftung. Nach Erhalt Ihrer Einsendung werden wir Ihr Gerät schnellstmöglich bearbeiten und an Sie zurücksenden.

Bitte setzen Sie sich vor dem Einsenden Ihres Gerätes mit unserem Kunden-Support oder Ihrem Fachhändler in Verbindung, da sich viele Probleme auch telefonisch lösen lassen können.

UltraMedia GmbH & Co. Handels KG
Friedrich-Penseler-Str. 28
D-21337 Lüneburg
www.ultramedia.de

service@ultramedia.de
Tel.: +49 / (0) 4131/9239-20
Mo.-Do.: 08:00-17:00
Fr.: 08:00-14:30



User manual

32" (80cm)
TFT-LED-Smart TV with DVB-T/T2HD, DVB-S/S2, DVB-C,
DVD, CI+ Slot & Bluetooth

Model No.: LDDW32i+



Read all of the television instructions carefully before using the device. Keep the instructions in a safe place for further use.



SAFETY INFORMATION

IMPORTANT SAFETY INSTRUCTIONS - PLEASE READ CAREFULLY BEFORE USE.

Follow the safety instructions on the back of the television.

Warning to prevent electrical shock. Do not remove any of the covers. No user serviceable parts in the device. Have the device serviced by qualified personnel.

This symbol indicates important operating / maintenance instructions for this device in the operating instructions.

This symbol indicates the risk of an electric shock due to lethal voltage in this device.

Follow the instructions below:

- Do not use this TV near water.
- Use a slightly damp cloth for cleaning.
- Do not cover any of the ventilation openings.
- Set up the device according to the supplied quick start guide and these operating instructions.
- Make sure that the cable of the power supply unit must not be crushed or kinked and avoid running the power cable over sharp edges.
- Disconnect the television from the mains during thunderstorms or if it is not going to be used for a long time.

Keep the device away from splashing water and dripping water. No objects filled with liquids may be placed on the device.

NOTE:

- Do not place any open heat sources (stoves, candles, etc.) near or on the TV set.

IMPORTANT SAFETY INSTRUCTIONS

This device complies with all current safety regulations. The following safety tips are intended to protect the user from careless use and the dangers that arise as a result.

- Although this device has been manufactured with the greatest care and has undergone rigorous final inspection before it leaves the factory, as with any other electrical device, there is a possibility that problems may arise. In the event of smoke development, excessive heat development or any other unnatural phenomenon, immediately disconnect the device from the mains.
- The mains plug or device plug is used to separate the device from the mains and should be easily accessible at all times.
- Only connect the device to power sources that meet the specifications of the device. You can find this on the back of the device and in the operating instructions.
- The mains socket should be close to the device and must be easy to reach.
- Pull power cord out of the socket by the plug. Never pull on the power cord itself, it could be damaged and cause a short circuit.
- When using a multiple socket, do not connect too many devices to the multiple socket to avoid overloading.
- Keep rodents away from the device to avoid damaging the cables.
- To avoid injury, make sure that young children cannot reach or unplug the power cord from the wall socket.
- Do not place the device near heat sources. The case and the power cord could be damaged by the influence of heat.

- The screen is made of plastic that can flake off if damaged. To prevent injuries, carefully collect sharp-edged plastic splinters.
- When setting up the device, make sure that the surface is firm and level.
- To protect the device from lightning strikes, disconnect the device from the mains and pull out the antenna. Warning: Do not touch the RF antenna connector.
- Disconnect the device from the power supply if you are not going to use the device for a long period of time or if you leave it unattended.
- When setting up the device, make sure that there is sufficient ventilation. Never place the device near sources of heat and do not cover any of the ventilation openings.
- Avoid direct sunlight on the device. Leave a space of 5 cm (2 ") from the surroundings when placing it on a shelf.
- Keep water and moisture away from the device. Do not use the device in a wet or damp environment such as the bathroom, steam room or near a swimming pool.
- Do not use the device if moisture condensation can occur.
- Any repairs may only be carried out by qualified specialists.
- Never open the device. Repairs that have not been carried out by qualified personnel can be a possible cause of fires.
- Liquids spilled into the device can cause serious damage. Switch the device OFF and disconnect it from the mains. Contact your dealer or customer service.
- Never remove the safety covers. There are neither usable nor serviceable components inside the device. You would lose your warranty. The device may only be repaired by the manufacturer's service.
- Never hit or shake the screen as this could damage the internal circuitry. Handle the remote control carefully and do not drop it.
- Clean the device with a soft cloth. Never use solvents or oil-based liquids. For stubborn stains, you can use a damp cloth with diluted detergent.
- Educate your children about how they use the Internet and do not let your children play with the device unsupervised. Ultramedia GmbH & Co. Handels KG is not responsible for the internet content shown.

Headphone warning notice

Listening to music loudly can lead to hearing impairment or complete hearing loss. Avoid listening to music with a volume level that is too high.

Installation site

Place the TV set on a stable and level surface. Avoid parking spaces with direct sunlight. Soft, indirect light is recommended for pleasant TV viewing. To avoid damaging the device, set up the television in such a way that no objects can swivel into the device. Make sure that no objects are placed in front of the remote control receiver of the TV set. This can mean that the device can no longer be operated with the remote control.

DISPOSAL INSTRUCTIONS



This symbol on the product or in the instructions means that the device as well as electrical and electronic devices and batteries must be disposed of separately from your household waste at the end of its service life. There are separate collection systems for recycling in the EU. For more information, please contact your local authority or your dealer.

SCOPE OF DELIVERY

- Device
- Remote control
- 230V power supply
- TV stand (incl. screws)
- User manual
- Active DVB-T indoor antenna
- 12V car adapter
- 2x AAA batteries

CONTROL BUTTONS ON THE DEVICE

The buttons for the local control are on the back of the device.

Front view:

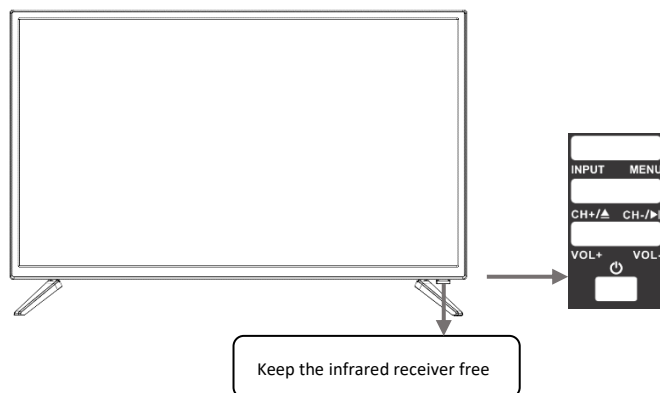

Note:

- Please keep the infrared receiver on the device free. Blocking the infrared receiver can lead to connection problems with the remote control.

INPUT	Open the input sources menu.
MENU	Device menu: Open / Close.
CH+ ▲	Switch up the program. Eject disc.
CH- ▶	Switch down the program. Play / Pause.
VOL+	Volume: louder
VOL-	Volume: quieter
⏻	Power: On / Off (standby).

Rear view:

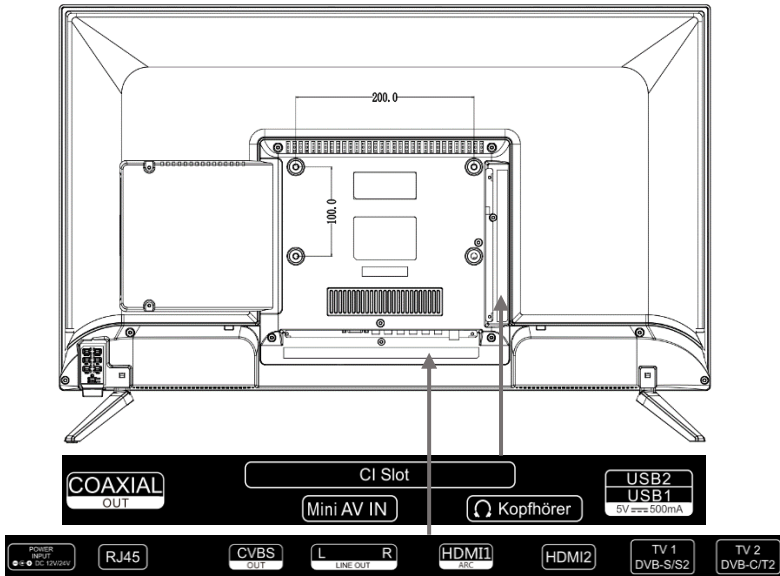

POWER INPUT	Connection for the power supply unit (DC: 12V / 24V)
RJ45	Network connection to the router for the Internet connection
CVBS OUT	Only reflects the picture (no sound) from the AV input.
LINE OUT (L/R Cinch)	Audio output for external devices: Headphones, amplifiers, etc.
HDMI 1 (ARC)	Connection for HDMI devices: Blu Ray player / soundbar etc.
HDMI 2	Connection for HDMI devices: Blu Ray player / Receiver etc.
TV1 (DVB-S/S2)	Connection of the satellite antenna.
TV2 DVB-C/T2HD)	Connection of the DVB-T antenna or the cable system.
COAXIAL (OUT)	Digital audio output for audio devices: Amplifiers / sound bars.
CI-SLOT	Slot for CI+ modules for decrypting encrypted TV programs.
MINI AV IN	Connection of external AV devices via adapter (not included) e.g. video recorder
EARPHONE	3.5mm headphone jack. The internal speakers are muted when in use.
USB (5V 500mA)	Connection for USB sticks and hard drives (max. 1TB).

REMOTE CONTROL

The remote control uses infrared waves (IR). Point the remote control in the direction of the TV set. If the remote control is out of range or out of angle, the remote control may not work properly.

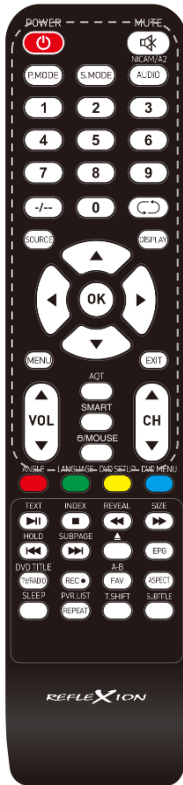

	On / Off (Standby).
	Mute (On / Off).
P.MODE	Select picture mode.
S.MODE	Select sound mode.
AUDIO N1CAM / A2	Change audio channel.
0-9	Enter the program number directly.
-/--	Set the number of digits for program switching.
	Switch between the last two TV channels.
SOURCE	Show input sources.
DISPLAY	Opens the TV information bar.
	Navigation key: Up
	Navigation key: Down
	Navigation key: LEft
	Navigation key: Right
OK	Confirm menu item / open station list.
MENU	Menu: Open / Close
EXIT	Exit menu.
VOL (▲▼)	Volume: Louder / Quieter
AQT	Opens the menu item program.
SMART	Switch to the Smart TV mode.
	Mouse mode: Activate / Deactivate
CH (▲▼)	Switch programs: Up / Down

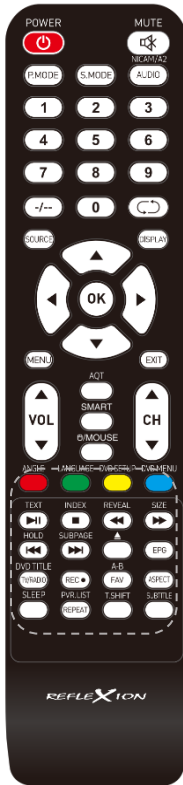

COLORED BUTTONS	Quick buttons.
ANGLE	Adjust the angle when playing DVD. Only if available.
LANGUAGE	Set the DVD sound track.
DVD SETUP	Open the DVD settings menu.
DVD MENU	Open the Disc (root) menu.
▶ TEXT	Play / pause Activate teletext.
■ INDEX	Stop playback. Open teletext index page.
◀◀ REVEAL	Fast rewind. Teletext: Activate / deactivate hidden characters.
▶▶ SIZE	Fast forward. Change the teletext size.
◀◀ HOLD	Previous title / chapter. Freeze teletext page.
▶▶ SUBPAGE	Text title / chapter. Change teletext sub-page bar.
▲	Eject disc.
EPG	EPG menu: Open / close.
TV / RADIO	Change between TV and radio programs.
DVD TITLE	Change DVD titles
REC	Starts the USB recording.
FAV	Open favorites list.
A-B	Set A-B playback point.
ASPECT	Change the aspect ratio.
SLEEP	Set sleep timer.
REPEAT	Set playback mode.
T.SHIFT	Set TimeShift options.
SUBTITLE	Set subtitles.

COMMON INTERFACE / CI – SLOT

This television is equipped with a CI + slot and supports the following digital standards: DVB-T / T2HD, DVB-S / S2 and DVB-C

Common interface / slot

The CI slot (CI +) was designed to accept conditional access modules (CAM) and smart cards and thus to be able to access Pay TV and other services. Contact your Pay TV service provider for more information about modules and subscriptions.

Note:

- Conditional Access Modules and Smart Cards are sold separately.
- Switch your television off before you insert the CI + module into the CI slot.
- Then slide the smart card into the CI + module.

CI+ Slot

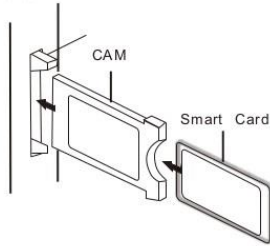

Then slide the smart card into the module.

1. Turn on the TV and make sure the source is DTV.
2. When the CAM is recognized, the following text is displayed on the screen: **"CI module inserted"**. Wait a few seconds for the card to activate.
3. Now select the pay TV program you want.
4. Detailed information about the smart card used is displayed.
5. Press the **[OK]** button to call up the CI menu. Refer to the module manual for details on the settings.
6. If the module is removed, the following text is displayed on the screen: "CI module removed".

English	German
CI+ Slot	CI+ Steckplatz
CAM	CAM
Smart Card	Smart Card

PREPARE THE DEVICE



Check that all required cables and connections are available.

- 1) Install the stand foot with the included screws.
- 2) Connect the included power supply or car adapter to the **POWER INPUT** socket of the device. Connect the other side of the power supply or car adapter to the appropriate voltage source.
- 3) Insert two AAA batteries into the supplied remote control.
- 4) Connect your satellite antenna (TV1) or cable system / DVB antenna (TV2) to the device.
- 5) Connect all other external devices (e.g. Blu Ray player, etc.) to the appropriate connections on the TV set.

Note:

- Place the TV set on a level and stable surface.

PREPARE THE DEVICE

	Device on / off (standby)
TOGGLE SWITCH	Completely off (off) or standby (on).
SOURCE	Input source menu open / close.
▲▼◀▶	Menu navigation (up / down / left / right).
OK	Select or confirm a menu item. Open station list.
MENU	Open or close the main menu.
EXIT	Menu item back.
VOL+ / VOL-	Adjust the volume (louder / quieter).
CH▲ / CH▼	Switch programs (up / down).
 / MUTE	Mute the sound (On / Off).
SMART	Switch to Smart TV mode.

FIRST INSTALLATION

Once you have connected the device and all devices, follow the next steps to carry out the initial installation of the device.

1. Press the **toggle switch** on the device so that it is on.
2. Press the  / **Power** button to switch on the device.
3. A menu overlay for setting up the Smart TV appears on the screen.



4. Press the **OK** button to get to the next menu item.
5. Now set the desired menu language.
 - Use the **▲** key to access the selection.
 - Now press the **▲** or **▼** buttons to select the desired menu language.
 - Press the **OK** button to confirm the selection.

Note:

- German is set as default. If this is your selection, you can press the **OK** button directly to go to the next menu item.
6. Once you have selected the desired language and confirmed it, press the **OK** button again.



7. Network settings: Depending on the connection, you can make WLAN settings (wireless) or LAN settings (wired connection) to connect the device to your network.



- **LAN connection:** Connect the LAN cable from your router to the **RJ45** socket on the TV set. The network settings are made automatically (connection status: connected, the IP address is displayed here).



- **WIFI connection:** Press the ▲ button repeatedly until you are in the WLAN settings.

WIFI: In this menu you can switch the W-LAN function **On / Off**.

IP: The IP address is displayed here if the device is connected to a network.

Network name: The W-LAN networks found are displayed here.

- 1) Select your W-LAN and press the **OK** button.
- 2) A password input window opens.



- 3) Press the **OK** button to open the keyboard for entering the password.

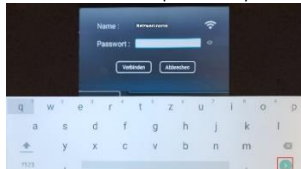

- 4) Enter your W-LAN password from the router.
 - Use the ▲ / ▼ / ◀ / ▶ buttons to select the letters / numbers / characters.
 - Confirm your entry with the **OK** button.
 - Once you have entered the password, navigate to the symbol  at the bottom right of the keyboard and press the **OK** button.
- 5) After you have successfully entered the password, the device is connected to the network.



8. Now press the **OK** button to confirm the network settings and to get to the next menu item.
9. In this menu item you select the location / country of the device.
 - Use the **▲** buttons to go to the selection.
 - Use the **▲ / ▼ / ◀ / ▶** buttons to select the desired country.
 - Press the **OK** button to confirm the country.



10. Press the **OK** button and to confirm the country settings.

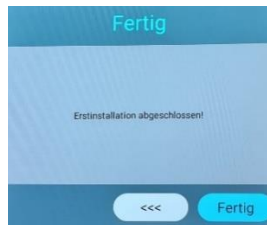

11. Select the menu item **Finish** and press the **OK** button to complete the initial installation.
12. Now you get to the Smart TV Home screen.
13. A menu item opens. Confirm this by navigating to **Allow** and pressing the **OK** button.



INPUT SOURCES

1. Press the **Source** button to display the input sources.
2. Use the **◀ / ▶** buttons to select the different input sources.
3. Press the **OK** button to confirm the selection.
4. The following connections are available.



ATV	Select this menu item if you have connected an analog cable system or DVB-T antenna to the TV 2 connection.
------------	---

DVB-T (T2HD)	Select this menu item if you have connected a digital DVB-T antenna to the TV 2 connection.
DVB-C	Select this menu item if you have connected a digital DVB-C cable system to the TV 2 connection.
DVB-S (S2)	Select this menu item if you have connected a digital DVB-S antenna to the TV 1 connection.
AV	Select this menu item if you have connected an external device (e.g. video recorder) to the Mini AV IN connection. (Mini AV adapter not included).
DVD	Start the DVD function mode.
HDMI 1 (ARC)	Select this menu item if you have connected an external HDMI device (e.g. Blu Ray player) to the HDMI 1 connection.
HDMI 2	Select this menu item if you have connected an external HDMI device (e.g. Blu Ray player) to the HDMI 2 connection.
MEDIA	Select this menu item if you have connected a USB mass storage device (USB stick / USB hard drive) to the USB 1/2 port.

START CHANNEL SCAN

1. Press the **Input** button on the remote control.
2. Select the appropriate type of reception and confirm with the **OK** button.
 - **DVB-T**
 - **DVB-C**
 - **DVB-S**
3. Now press the **Menu** button and select **Programs**.
4. Navigate to **Automatic Search** and press the **OK** button.
5. Select the appropriate settings based on your satellite system, DVB-T antenna or cable system and click on **Search**.
6. Press the **OK** button to start the search.
7. The search begins. The number of **DTV / radio** and **data** stations found during the search is displayed.
8. When the search is complete, the TV set displays the first TV channel in the channel list.

Note:

 - Switch the setting **LCN option** to **Off**. Otherwise the station list cannot be edited (sorted).
 - For the DVB-S channel search, the **scan mode: Preset Scan** is recommended.

TV MENU

In the **TV menu** you can make various settings for picture / sound and program settings. To open the **TV menu** you have to be in the **input source ATV / DVB-T / DVB-C or DVB-S**.

1. Press the **Source** button and select one of the following input sources: **ATV / DVB-T / DVB-C / DVB-S**
2. Now press the **MENU** button to open the **TV menu**.
3. The following setting options are available in the TV menu.
Image / Sound / Program / Function / Time

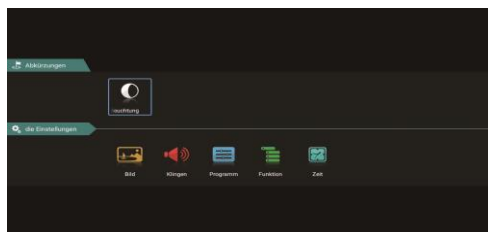

IMAGE

In the **Image** menu you can adjust and save the picture settings according to your needs.

1. Press the **MENU** button to open the **TV menu**.
2. Use the **▲ ▼ ◀ ▶** buttons to select the **Image** menu item.
3. Press the **OK** button to enter the **Image** menu.
4. The following menu items are available in the **Image** menu:

Picture Mode	<p>The following preset picture modes are available in Picture Mode.</p> <ul style="list-style-type: none"> • Vivid (Fixed picture settings.) • Standard (Fixed picture settings.) • Movie (Fixed picture settings.) • User (brightness and contrast can be adjusted).
Contrast	Set the contrast (only available in Picture mode: User).
Brightness	Set the brightness (only available in Picture mode: User).
Color	Adjust the color saturation .
Sharpness	Adjust the Sharpness .
Aspect Ratio	<p>Set the aspect ratio based on the content of the picture.</p> <ul style="list-style-type: none"> • 16: 9 • Zoom 1 • Zoom 2 • Point to point • 4: 3
HDMI Mode	<p>Set the HDMI mode.</p> <ul style="list-style-type: none"> • Video mode: Recommended for video playback. • PC mode: When a PC is connected and the complete picture is not displayed.
Color Temperature	<p>Set the color temperature.</p> <ul style="list-style-type: none"> • Cold: The picture is bluish. • Normal: The picture is adjusted to neutral. • Warm: The picture is set reddish.
Noise Reduction	<p>Set the level of noise reduction.</p> <ul style="list-style-type: none"> • Off: Noise reduction is deactivated. • Low: Smallest noise reduction setting.

	<ul style="list-style-type: none"> • Medium: Medium noise reduction setting. • High: Highest noise reduction setting. • Auto: Automatic noise reduction setting.
--	--

SOUND

In the **Sound** menu you can adjust and save the sound settings to suit your needs.

1. Press the **MENU** button to open the **TV menu**.
2. Use the **▲ ▼ ◀ ▶** buttons to select the **Sound menu** item.
3. Press the **OK** button to enter the **Sound** menu.
4. The following menu items are available in the **Sound** menu:

Sound Mode	<p>The following preset sound modes are available in the sound mode.</p> <ul style="list-style-type: none"> • Standard (Fixed sound settings.) • Sport (Fixed sound settings.) • Movie (Fixed sound settings.) • Music (Fixed sound settings.) • User (the equalizer can be adjusted manually).
Equaliser	Adjust the 5 band equalizer to your needs. The equalizer is only available in the User sound mode .
Balance	<p>Changes the balance between the left / right speaker.</p> <ul style="list-style-type: none"> • 0: Neutral setting. • - 1 to -50: Shifts the sound to the left speaker until the right speaker is completely deactivated at -50. • 1 to 50: Shifts the sound to the right speaker until the left speaker is completely deactivated at 50.
Auto Volume	<p>If the setting is set to On, the TV set automatically regulates different volume outputs to the same level.</p> <ul style="list-style-type: none"> • On • Off
Surround	<p>If the setting is set to On, the device automatically emits virtual surround sound.</p> <ul style="list-style-type: none"> • On • Off
SPDIF Mode	<p>Sets the output format for the digital audio output "COAX" and "Bluetooth" output</p> <ul style="list-style-type: none"> • Off • PCM • RAW • Auto
Audio Only	<p>Deactivates the picture to save power, e.g. when listening to a radio station without picture content.</p> <ul style="list-style-type: none"> • On • Off

PROGRAM

In the **Program** menu, you can adapt the program settings to your needs and save them.

1. Press the **INPUT** button and choose between:
 - **DVB-S**
 - **DVB-C**
 - **DVB-T**
2. Press the **MENU** button to open the TV menu.
3. Use the **▲ ▼ ◀ ▶** buttons to select the **Program** menu item.
4. Press the **OK** button to enter the **Program** menu.
5. The following menu items are available in the **Program** menu:

DVB-S	
Automatic Search	<p>Starts the automatic station search.</p> <p>Country Select: Select the country according to the installation site.</p> <p>Scan Mode: Select the scan mode.</p> <ul style="list-style-type: none"> • Preset Scan (recommended) • Default • Network • Blind scan • Fast scan <p>Operator: Can only be selected for the Fast Scan function. Select the provider.</p> <p>Satellite: Select the satellite.</p> <p>Channel Type: Select the channel type.</p> <ul style="list-style-type: none"> • All • Scramble • Free <p>Service Type: Select the service type</p> <ul style="list-style-type: none"> • All • DTV • Radio <p>LCN Option: Set the LCN option On or Off. If LCN is set to On, the yellow button in the Channel Edit menu is deactivated.</p> <p>Search: Starts the search.</p>
DVBS Manual Search	<p>Starts the manual station search. The stations are added to the station list.</p> <p>Satellite: Select the satellite.</p> <p>Transponder: Select the transponder.</p> <p>Channel Type: Select the channel type.</p> <ul style="list-style-type: none"> • All • Encrypted <p>Service type: Select the service type</p> <ul style="list-style-type: none"> • All • DTV

	<ul style="list-style-type: none"> • Radio <p>Search: Starts the search.</p> <p>Signal Quality: Shows the signal quality.</p> <p>Signal Strength: shows the signal strength.</p>
5V Antenna Feedback	Set the 5V Antenna Feedback for active external antennas to On .
Channel Edit	<p>Edit the channel list.</p> <p>Red button: Delete a selected channel.</p> <p>Yellow button: Move a selected channel to the desired position.</p> <p>Blue button: Lets you skip the marked station when switching through.</p> <p>FAV: Marks the selected station with a heart.</p> <ul style="list-style-type: none"> • Favorite List: Press the FAV button when the menu is closed to open the favorites list.
Satellite setting (Satellite / transponder)	<p>Manage the transponders or satellites and set the LNB settings.</p> <p>EPG button: Switch between the satellite and transponder list.</p> <p>Red button: Delete a selected transponder or satellite.</p> <p>Green button: Edit a selected transponder or satellite.</p> <p>Yellow button: Add a new transponder or satellite.</p> <p>Blue button: Start the search on a selected transponder or satellite. The existing station list is deleted.</p>

<p>Satellite setting (LNB setting)</p>	<p>Note:</p> <ul style="list-style-type: none"> • Normally, no adjustment has to be made in the LNB settings. The setting is only recommended for experienced users. • Select the desired Satellite and press the ► button to get to the LNB setting. <p>LNB Type: Set the setting based on your LNB.</p> <p>LNB Power: Set the LNB voltage for the horizontal / vertical switching.</p> <ul style="list-style-type: none"> • 13V / 18v. • Off <p>22Khz: Control signal for low / high switching.</p> <ul style="list-style-type: none"> • Auto • On • Off <p>Unicable Setting: Set the Unicable setting according to your Unicable satellite system.</p> <ul style="list-style-type: none"> • IF frequency: Select the IF (ID) corresponding to your LNB or multiswitch and enter the frequency. • Satellite position: Select satellite position: SatA, SatB <p>Burst: Set the tone burst on or off according to your satellite system.</p> <p>DISEqC 1.0: Only active when DISEqC 1.1 is switched off. Set the LNB based on your multiswitch configuration.</p> <p>DISEqC 1.1: Only active when DISEqC 1.0 is switched off. Set the setting based on your LNB / multiswitch configuration.</p> <p>DISEqC 1.2: Motor settings. Activates the Limit Settings menu item.</p> <p>Motor Setting: Only active when DISEqC 1.2 is set to On. Set the position settings for the satellite.</p>
<p>CI Information</p>	<p>Displays information about the inserted CI module and the card. Only active when a module is inserted. The module and card are not included in the scope of delivery and must be purchased separately from the reception provider.</p>
<p>Signal Information</p>	<p>Shows reception information of the selected station. Only active if a station has been found.</p>

<p>DVB-T</p>	
<p>Auto Search</p>	<p>Starts the automatic station search.</p> <p>Country Select: Select the country according to the installation site.</p> <p>Search Type: select the search type.</p> <ul style="list-style-type: none"> • ATV / DTV • DTV <p>LCN Option: Set the LCN option On or Off. If LCN is set to On, the yellow button in the Channel edit menu is deactivated.</p>

	<p>Search: Starts the search.</p>
DVBT Manual Search	<p>Starts the manual station search. The stations are added to the station list.</p> <p>Frequency: Displays the frequency of the transmitter.</p> <p>Current CH: Select the program. At the same time, the frequency is adjusted.</p> <p>Search: Starts the search.</p> <p>Signal Quality: Shows the signal quality.</p> <p>Signal strength: Shows the signal strength.</p>
5V Antenna Feedback	<p>Set the 5V Antenna Feedback for active external antennas to On.</p>
Channel Edit	<p>Edit the channel list.</p> <p>Red button: Delete a selected channel.</p> <p>Yellow button: Move a selected channel to the desired position.</p> <p>Blue button: lets you skip the marked station when switching through.</p> <p>FAV: Marks the selected station with a heart.</p> <ul style="list-style-type: none"> • Favorite list: Press the FAV button when the menu is closed to open the favorites list.
CI Information	<p>Displays information about the inserted CI module and the card. Only active when a module is inserted. The module and card are not included in the scope of delivery and must be purchased separately from the reception provider.</p>
Signal Information	<p>Shows reception information of the selected station. Only active if a station has been found.</p>

DVB-C	
Auto Search	<p>Starts the automatic search.</p> <p>Country Select: Select the country according to the installation site.</p> <p>Scan Mode: Select the scan mode.</p> <ul style="list-style-type: none"> • Full Scan • Network • Advance <p>Search Type: select the search type.</p> <ul style="list-style-type: none"> • ATV / DTV • DTV <p>Frequency: Only available for Network and Advance search type.</p> <ul style="list-style-type: none"> • Auto • Manual <p>Network ID: Only available for Network and Advance search type.</p> <ul style="list-style-type: none"> • Auto • Manual

	<p>LCN option: Set the LCN option On or Off. If LCN is set to On, the yellow button in the Channel Edit menu is deactivated.</p> <p>Search: Starts the search.</p>
DVBC Manual Search	<p>Starts the manual station search. The stations are added to the station list.</p> <p>Frequency: Set the frequency.</p> <p>Symbol Rate: Is set to Auto.</p> <p>Search: Starts the search.</p> <p>Signal quality: Shows the signal quality.</p> <p>Signal strength: Shows the signal strength.</p>
5V Antenna Feedback	Set the 5V Antenna Feedback for active external antennas to On .
Channel Edit	<p>Edit the channel list.</p> <p>Red button: Delete a selected channel.</p> <p>Yellow button: Move a selected channel to the desired position.</p> <p>Blue button: lets you skip the marked station when switching through.</p> <p>FAV: Marks the selected station with a heart.</p> <ul style="list-style-type: none"> • Favorite List: Press the FAV button when the menu is closed to open the favorites list.
CI Information	Displays information about the inserted CI module and the card. Only active when a module is inserted. The module and card are not included in the scope of delivery and must be purchased separately from the reception provider.
Signal Information	Shows reception information of the selected station. Only active if a station has been found.

FUNCTION

In the function menu you can adapt various general settings to your needs and save them.

1. Press the **MENU** button to open the **TV menu**.
2. Use the **▲ ▼ ◀ ▶** buttons to select the **Function** menu item.
3. Press the **OK** button to enter the **Function** menu.
4. The following menu items are available in the **Function** menu:

OSD Time	Set the time after which the menu display is closed if no operation takes place.
Lock	<p>System lock: Set the system lock to On to access the following menu items. Default password is: 0000</p> <ul style="list-style-type: none"> • Parental Control: Set a value for parental control in order to protect TV content that is harmful to minors with a password. • Channel Lock: lock individual TV channels. The transmitters are secured with a password entry.

	<ul style="list-style-type: none"> • Set Password: Here you can set a new password. Please make a note of the new password. The default password is: 0000 <p>Hotel: Various standard settings can be made here.</p> <ul style="list-style-type: none"> • Hotel Mode: Set the Hotel Mode On or Off. • Key Lock: Set the lock for the local control on the device On or Off. • Menu Lock: Set the menu lock On or Off. If the menu lock is activated, a password request appears when the menu button is pressed. • Scan Lock: Set the search lock On or Off. If the search lock is set to On, the menu item Auto Search is locked. • Input Lock: Set the Lock Source On or Off to lock the desired input sources. The current input source cannot be locked. • Default Source: Select an Input Source with which the device should start. • Channel Type: Select the channel type. Only active if ATV, DVB-T, DVB-C or DVB-S is selected as the default source and stations are available in the station list. • Default channel: Select the station with which the device should start. Only active if ATV, DVB-T, DVB-C or DVB-S is selected as the default source and there are stations in the station list. • Max Volume: Set the maximum volume level that the user can set. • Default volume: Set the volume at which the device should start. • Import: Import the exported hotel mode settings and channel list. • Export: Export the set hotel mode settings and the channel list. • Language: Set the default menu language. • Aspect ratio: Set the standard aspect ratio. • Restore: Resets the hotel mode to the default setting.
CEC	<p>Set the HDMI CEC settings. The option only applies to devices connected to the HDMI 1 and HDMI 2 ports.</p> <p>CEC: Activates the CEC setting and operation of other compatible devices with the TV remote control.</p> <p>Auto Standby: Switches connected devices off when the TV set is switched off.</p> <p>Auto switch on: Switches connected devices on when the TV set is switched on.</p> <p>ARC: Transmits the audio signal via HDMI 1 to externally connected devices (e.g. soundbars).</p>

	Device list: Displays the devices connected to the HDMI 1 and HDMI 2 connectors.
PVR-List	Manage the saved recordings. Red button: Deletes the selected recording. OK button: Starts playback of the selected recording. ► Button: Press the ► button to select Window mode. Then press the OK button to switch to full screen mode.
PVR Option	Set the settings for the recordings. Select Disk: Select the recording medium. Time Shift Size: Set the maximum size of the Time Shift file. Format Disk: Prepare the USB storage medium for the recordings. Please note that when formatting the USB storage, all saved files will be deleted. Speed Check: Test the speed of the USB storage.
Blue Screen	Set the background image for the signal sources when there is no signal. <ul style="list-style-type: none"> • On: Blue screen • Off: Black screen.
Teletext Language	Select the teletext language.
Audio Language Setting	Select the audio language of the selected TV channel. Can also be selected using the NICAM/A2 button.
Audio Language	Set the Preferred Audio Language to be selected automatically.
Second Audio Language	Set the secondary audio language to be selected automatically.
Subtitle Language Setting	Select the subtitle of the selected TV channel. Can also be selected using the SUBTITLE button.
Subtitle Language	Set the preferred subtitle language to be selected automatically.
Second Subtitle Language	Set the secondary subtitle language to be selected automatically.
H.O.H	This option is for people with a hearing loss. The subtitle is activated automatically.
Reset	This menu item resets all the settings made (picture / sound) to the delivery status and the device switches itself off and then on again. The station list and LNB settings are not reset.

TIME

In the **Time** menu you can adjust and save time settings to suit your needs.

1. Press the **MENU** button to open the TV menu.
2. Use the **▲ ▼ ◀▶** buttons to select the **Time** menu item.

- Press the **OK** button to enter the **Time** menu.
- The following menu items are available in the **Time** menu:

Date	Displays the date. Cannot be set manually. Is set via the TV signal.
Current Time	Displays the time. Cannot be set manually. Is set via the TV signal.
Sleep Timer	Set a time after which the device should automatically switch to standby mode. Can also be set using the SLEEP button.
Auto Standby	Set the time after which the device should automatically switch to standby mode if no operation takes place.

EPG

- Press the **EPG** button to open or close the EPG menu.
- You can use the following buttons to operate the EPG menu.

EPG	Open / close EPG menu.
▲▼◀▶	Navigate in the menu.
RED button	Programming a USB recording
Yellow button	Shows the programmed recordings.
Blue button	Set up a reminder for a program.

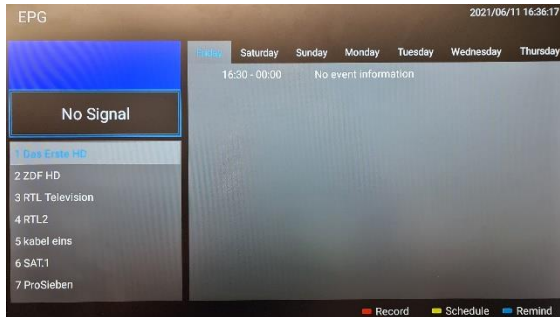

PROGRAM USB RECORDING

- Insert an empty USB stick or a hard drive into the USB port of the device.
- Press the **MENU** button and navigate to **Function**.
- Press the **OK** button and select the **PVR option** menu item.
- Press the **OK** button to open the menu.
- Under **Select Disk**, select the USB storage device on which the recordings are to be saved.
- Then go to **Format hard disk** so that the USB storage device is brought into the correct format.

Attention:

- When formatting, all data will be deleted from the USB memory.
- The USB storage device is now prepared for recording.

Start recording:

There are two ways to start a recording.

- Press the **REC** button on the remote control and the recording starts.
- Press the **EPG** button to program a recording.

SMART TV

Various Internet-based content and apps are available to you in **Smart TV** mode.

1. Press the **Smart** button to switch to the Smart TV area.
2. There are various settings and categories in the Smart TV area:

Home	<p>Certified Fresh Movies: Shows currently popular movies.</p> <p>Functional Zone: The following functions are available:</p> <ul style="list-style-type: none"> • Source: Displays the input sources. Can also be displayed via the input key. • Media: Opens the media menu for USB playback. Picture / music / video • Recently: shows the recently opened apps. • My Apps: shows the installed apps. • Eshare: Set up your smartphone to operate the TV set. To do this, download the Eshare app on your Android or Apple smartphone and scan the QR code on the TV screen to connect the devices. Please note that the devices must be in the same network. <p>Top Apps: Shows the most popular apps.</p>
Video	Displays various film-based content.
Kids	Displays various child-based content.
Music	Displays various music-based content.
Sports	Displays various sports-based content.
Education	Displays various education-based content.

SMART TV SETTINGS

In the Smart TV settings menu, you can adapt and save various device-related settings to suit your needs.

1. Use the ▲ ▼ ◀ ▶ buttons to navigate to the gear  symbol in the upper area of the screen.
2. Press the **OK** button to enter the Smart TV settings.
3. The following settings are available in the menu.

Network & Internet	<p>WiFi: Activate (On) or deactivate (Off) the WLAN function.</p> <p>Available networks: Shows available WIFI networks.</p>
-------------------------------	---

	<p>Other options:</p> <ul style="list-style-type: none"> • Add new network: Manually add a new network. • Scanning always available: Set whether apps and Google services should search for networks even when WIFI is deactivated. On / Off. <p>Ethernet (LAN) Proxy settings: Set up the proxy settings manually. Recommended only for experienced user.</p> <p>IP-Einstellungen: Configure the IP settings manually. Recommended only for experienced users.</p>
Accounts & Sign In	Take control of your accounts or sign in to apps.
Apps	In this menu you can view and manage all installed apps and define permissions.
Device Preferences	<p>In this menu you can make general settings for the Android operating system.</p> <p>About: In this menu you will find information such as device name, status, version, etc.</p> <p>System Update: In this menu you determine whether updates should be carried out automatically or check whether an update is available.</p> <p>Date & Time: Set the following items:</p> <ul style="list-style-type: none"> • Automatic date & time: Set whether the time should be updated via the network or via the TV information. Set the option to Off to set the time and date manually. • Set time zone: Set the time zone based on the installation location. • Use 24-hour format: Set whether the time should be displayed in the 24 hour format (On) or in the 12 hour format (Off). <p>Language: Set the menu language. The following are available: English, German, Spanish, French, Dutch, etc.</p> <p>Keyboard: Here you can set various settings for the menu keyboard that is displayed.</p> <p>Sound: Set the system sounds On or Off.</p> <p>Storage: In this menu you can see the existing and available memory and manage it (delete apps).</p> <p>Google: In this menu you can define the Google related settings.</p> <p>Reset: Reset the device to the factory settings. All settings will be deleted. The device restarts and is then in the initial installation.</p>
Bluetooth	<p>In this menu you can pair an external Bluetooth device (e.g. loudspeaker, soundbar) with the TV set in order to transmit the TV sound to another device.</p> <ol style="list-style-type: none"> 1. Select the desired device and press the OK button to pair the devices. <ul style="list-style-type: none"> • If a device is connected, Paired is displayed under the device.

	<ul style="list-style-type: none"> • Click on the paired device to manage it. <p>2. The following options are available under the Add Accessories menu item:</p> <p>Bluetooth: Set the Bluetooth function On or Off.</p> <p>Bluetooth and speaker output together: Set whether TV and Bluetooth sound should be output at the same time.</p> <ul style="list-style-type: none"> • On: TV and Bluetooth sound are output. • Off: Bluetooth sound is output. TV speaker are muted. <p>Bluetooth devices: The device found are displayed here. Click on the desired device to connect the devices.</p>
--	---

SMARTPHONE MIRROR

To mirror a smartphone on the TV set, please proceed as follows.

1. Press the Home button.
2. Navigate to Features and select My Apps.
3. The following apps are available:









iMirror:	<p>Is an app to mirror Apple smartphones and tablets on the TV.</p> <ol style="list-style-type: none"> 1. Start the app on the TV set and start the Airplay function on your Apple smartphone / tablet. 2. Search for the TV set on the smartphone and select it. 3. The devices are then connected and the smartphone display is shown on the TV. <p>Note:</p> <ul style="list-style-type: none"> • The devices must be in the same network.
Wi-Fi Display Sink	<p>Is an app to mirror Android smartphones and tablets on the TV.</p> <ol style="list-style-type: none"> 1. Start the app on the TV set and start the Smart View or Miracast function/App on your Android smartphone / tablet. 2. Search for the TV set on the smartphone and select it. 3. The devices are then connected and the smartphone display is shown on the TV. <p>Note:</p> <ul style="list-style-type: none"> • The devices do not have to be in the same network if the direct WLAN function is supported by your Android device.

DVD

To switch to DVD mode, proceed as follows:

1. Press the **Source** button and select **DVD**.
2. The device switches to DVD mode and displays the following information.
 - **No disc:** There is no CD / DVD in the drive.
3. Insert a CD / DVD with the printed side towards the back of the device into the DVD drive on the right. Only push the disc a short distance into the drive bay. The disc will be drawn in automatically.

4. Playback starts automatically.
5. Use the following buttons to control disc playback:

	Select the menu items in the disc settings menu and confirm.
	Rewind
	Fast forward
	Previous chapter
	Next chapter
	Play / pause
	Stop playback
	Eject disk
ANGLE	Adjust the angle when playing DVD. Only if available.
LANGUAGE	Set the DVD sound track.
DVD SETUP	Open the DVD settings menu.
DVD MENU	Open the Dic (Root) menu.

Disk settings menu

1. In DVD mode, press the **D.SET** button to open or close the disc settings menu.

Note:

- Use the  key to return to the previous menu item.
2. The following setting options are available in the menu.

General	<p>TV Display: Set the aspect ratio.</p> <p>OSD Language: Select the language for the disc settings menu.</p> <p>Last Memory: Set whether the disc should start from the last playback (On) or always start from the beginning (Off).</p>
Audio	<p>Downmix: Select the output sound format.</p> <ul style="list-style-type: none"> • LT / RT: A mono signal is output to the left and right speakers. • Stereo: A stereo sound signal is output.
Dolby	<p>Dynamic: Set the Dolby dynamic range.</p>
Video	<p>Sharpness: Adjust the sharpness.</p> <p>Brightness: Adjust the brightness.</p> <p>Contrast: Adjust the contrast.</p>
Preference	<p>TV Type: You can choose between PAL / Multi / NTSC</p> <p>Audio: Select the preferred language for disc playback.</p>

	<p>Subtitle: Select the preferred subtitle language for disc playback.</p> <p>Disc Menu: Select the preferred disk menu language.</p> <p>Parental: Select the level for the protection of minors. If a disc of a higher age is inserted, a password request appears.</p> <p>Password: Adjust the password. The standard password is: 0000</p> <p>Default: Resets the settings in the disc settings menu to the default values.</p>
--	---

TECHNICAL DATA USB CONNECTION

USB output voltage: 5V / 500mA (not suitable for charging external devices)

USB Stick size: Max. 1TB

USB Fhard drive: Max 1TB

Format: FAT / FAT32 and NTFS (NTSF not for USB record)

Media	Format	Codec		Remark
		Video	Audio	
Movie	.avi	MJPEG	MP3, WMA, AAC, PCM	Max. Resolution: 1280x720 Max. Frame rate: 60fps Max. data rate: 20Mbps
		Xvid, MPEG-4, H-265, WMV9/VC-1		
	.mp4 MEPG	MPEG-2, MPEG-4, H265, Xvid, MJPEG	MP3, AAC, PCM	Max. Resolution:1920x1080 Max. Frame rate: 60fps Max. data rate: 150Mbps
	.ts .trp	MPEG-1, MPEG-2, H.265, VC-1	MP1, MP2, MP3, AAC	
	.mpg .mpeg	MPEG-1, MPEG-2	MP1, MP2, MP3, AAC, PCM	
	.mkv	MPEG-2/4, H.265	MP3, AAC	
	.mov	MPEG-4, H.265, MJPEG	AAC, PCM	
	.vob	MPEG-2	MP1, MP2, MP3, PCM	
.rm .rmvb	RV30, RV40	AAC, COOK	Max. Resolution: 1920x1080	
Photo	.jpg			Max. Resolution: 13986x4000
	.jpeg			
	.bmp			Max. Resolution: 3648x2736 Pixel depth: 8 / 24 / 32 Bit
	.png			Max. Resolution: 3648x2736
Music	MP3	MP3		
	AAC	MPEG2 AAC (LC) MPEG4 AAC LC		
	M4A			
	WMA	WMAV7 / V8 / V9		

Errors and technical changes reserved.

EASY TROUBLESHOOTING

If the screen fails or the performance drops significantly, check the TV set using the following instructions: Also check connected devices to find the source of the problem. If the screen still does not work as expected, contact customer support.

No power

- Check whether the power supply unit or the car adapter is connected to the TV set.
- Check that the toggle switch is on.

No picture or no sound

- Check whether the power supply unit or the car adapter is connected to the TV set.
- Check the picture and sound settings.
- Check whether the antenna / cable system / satellite antenna is correctly connected.
- Switch to another program.
- Check that the connected devices (e.g. receiver) are correctly connected.

Bad picture quality

- Check that the antenna cable is properly connected.
- Check the manual TV tuning of the TV channel.
- Change the picture settings: brightness, color, sharpness, contrast and hue. Make sure the TV is not in the vicinity of other electrical appliances that may cause radio frequency interference.

No colour

- Adjust the color settings.
- Check that the selected program is broadcast in color.
- Make sure the channel is tuned properly.

The TV does not respond to the remote control

- Make sure there are no obstacles between the remote control and the TV.
- Make sure the remote control is within easy reach.
- Make sure the batteries in the remote control are not empty.

No internet content will be played

- Check in the network settings whether the TV set is connected to your router.
- Check the settings of your router.

This television is intended for household use and is classified as harmless from the point of view of electromagnetic waves. Therefore, you can use the device anywhere, including residential areas.

DATA SHEET LDDW32i+		
Device type		LDDW32i+
Manufacturer		Reflexion
Energy efficiency class (standard SD)		F
Power consumption "On" (standard SD)		28W
Power consumption "off" / standby		0W / 0,4W
Power consumption "networked standby"		0,5W
Type of electrical display		LCD /LED (Class1)
Aspect ratio		16:9
Screen resolution (Pixel)		1920 x 1080
Screen diagonal (cm / inch)		80cm / 32 inch
Visible screen area		27,4dm ²
Refresh rate / response time		60Hz / 8,5ms
Power supply type	Input voltage	AC: 100-240V~50/60Hz
	Output voltage	DC: 12V 5A
Input voltage device		12V 5A / 24V 2,5A
Average annual consumption (kWh / 1000h)		28kWh / 1000h
Contrast		3000:1
Brightness (cd / m ²)		250 cd/m ²
Colours		16,7M colours
Viewing angle		V: 178° / H: 178°
TV function	TV standard	BG, DK, I, L/L
	Channels (ATV/DVB-T/C/S)	100 / 1000 / 5000
	Teletext (ATV / DTV)	1000 / 1000
Connections	Power Input (12V / 24V)	1
	RJ45	1
	CVBS OUT	1
	Line OUT (L/R Cinch)	1
	HMDI 1 (ARC)	1
	HDMI 2	1
	TV 1 (DVB-S/S2)	1
	TV 2 (DVB-C/T2)	1
	COAXIAL OUT	1
	CI+ SLOT / DVD drive	1 / 1
	MINI AV IN	1
EARPHONE (3,5mm)	1	
USB (5V / 500mA)	2	
Bluetooth / WLAN		2.4KHz / 2.4GHz
DVD playback formats		DVD, CD, CD-R/-RW, DVD-R/+R, DVD-RW/+RW, MP3, JPEG, VCD
OSD language		English / German / France etc.
Audio output		2x 8 Watt
Weight with TV stand / Weight complete		4,7Kg / 6,2Kg
MAXIMUM power consumption		60W
Peak luminance ratio in%		<75%
Mercury content contained in mg / lead		0,0mg / No
VESA		200 x 100mm
Dimensions without TV stand: (W / D / H) in mm		731 x 86 x 432
Dimensions with foot: (W / D / H) in mm		731 x 211 x 491

Design and specifications are subject to change without notice

INFORMATION ON STORAGE AND OPERATION

Humidity storage and operation	< 80%
Storage temperature	-10°C to +60°C
Usage temperature	0°C to 40°C

SIMPLIFIED EU DECLARATION OF CONFORMITY

Hereby, UltraMedia GmbH & Co. Handels KG declares that the radio equipment type LDDW32i+ is in compliance with Directive 2014/53 / EU.

The full text of the EU Declaration of Conformity can be requested at the following email address.

info@ultramedia.de

We hope you enjoy using the device.

Your UltraMedia team

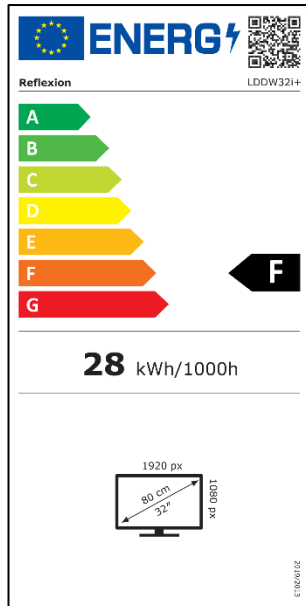

WARRANTY



Dear Customer,

Thank you for choosing one of our products. Our products undergo precise quality control in the course of production. If one of our devices gives you cause for complaint, or you have questions about one of our devices, please call our customer support.

We give a 36 month warranty on TV and SAT devices, and a 24 month warranty on portable DVD and audio devices from the date of purchase. Outside of the warranty, we offer you a paid repair based on a cost estimate. Please contact our customer support before submitting.

The warranty relates to material and production defects. Your device will be repaired or replaced during the warranty period. Unfortunately, UltraMedia cannot reimburse the purchase price. Damage caused by improper use, the use of third-party accessories, falls, dust, water damage and signs of wear (e.g. scratches, optical wear and tear) caused by the customer or external influences are excluded from the guarantee.

In order to assert the warranty claims, send the device with all accessories, a copy of the invoice and the description of the fault to the address given below. Devices that do not have a proof of purchase cannot be guaranteed. Please do not forget to include your full address and a telephone number / email address for any queries.

Shipping to us takes place at your own expense. Unpaid parcels cannot be accepted and are returned to the sender.

Please pack the device securely for transport. UltraMedia assumes no liability for damage in transit that occurs on the way to us. After receiving your submission, we will process your device as soon as possible and send it back to you.

Before sending your device in, please contact our customer support or your specialist dealer, as many problems can also be solved over the phone.

UltraMedia GmbH & Co. Handels KG
 Friedrich-Penseler-Str. 28
 D-21337 Lüneburg
www.ultramedia.de

service@ultramedia.de
 Tel.: +49 / (0) 4131/9239-20
 Mo.-Do.: 08:00-17:00
 Fr.: 08:00-14:30